

MAGNUM™
by GRACO®

Μηχάνημα Βαφής Χωρίς Αέρα XR9 XR9 Airless Sprayer

309478 rev.E

Equipamento de pintura a alta pressão (airless) XR9 Pulverizador sin aire XR9

Για Φορητά Συστήματα Ψεκασμού Αρχιτεκτονικών Χρωμάτων και Επιχρισμάτων

For Portable Spray Applications Architectural Paints and Coatings

Para Aplicações à Pistola, Pinturas Arquitetónicas e Demãos

Para aplicaciones de pulverización portátiles de pinturas y revestimientos con fines arquitectónicos

Δίπλωμα ευρεσιτεχνίας ΗΠΑ Αριθ. 1184US3 / US Patent No. 1184US3 / Patente EE.UU. nº 1184US3 / Patente N.º 1184US3 dos EUA

Μοντέλα/Models/Modelos/Modelos:

232751, 232752, 232753 - Σειρά B/Series B/Série B/serie B

Μέγιστη πίεση λειτουργίας/Maximum Working Pressure/Pressão de trabalho máxima/

Presión máxima de trabajo: 207 bar, 21 MPa (3000 PSI)

Περιλαμβάνει/Includes/Inclui/Incluye:

- 1.44 lpm (0.38 gpm) Μηχάνημα βαφής με φορείο/1.44 lpm (0.38 gpm) cart-mount sprayer
Equipamento de montagem em carrinho de 1,44 l/min/pulverizador montado sobre carro
- SG3E/A Πιστόλι/gun/Pistola/gun - εγχειρίδιο/manual/manual/manual 309097
- 0.635 cm (1/4 in) x 15.2 m (50 ft) Ελαστικό σωλήνα/0.635 cm (1/4 in) x 15.2 m (50 ft) hose
Manguera de 0,635 cm (1/4 pol.) x 15,2 m/Manguera de 0,635 cm (1/4 pulg) x 15,2 m (50 ft)

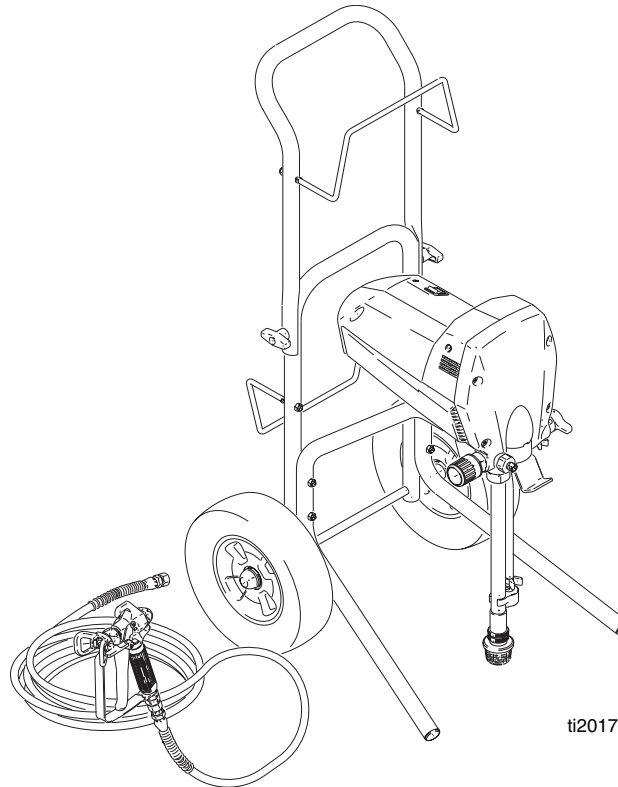



ti2017a





PROVEN QUALITY. LEADING TECHNOLOGY.





Πίνακας Περιεχομένων/Table of Contents/Índice/Índice



Πίνακας Περιεχομένων/Table of Contents/Índice/Índice	2
Προειδοποίηση	3
Warning	3
Advertência	4
Advertencia	4
Διαδικασία Εκτόνωσης Πίεσης/Pressure Relief/ Procedimento de Descompressão/Procedimento de Descompressão	9
Γείωση και Ηλεκτρικές Απαιτήσεις/Grounding and Electrical Requirements/ Requisitos de ligação à terra e eléctricos/Requisitos eléctricos y de conexión a tierra	10
Αναγνώριση Ταυτότητας Εξαρτήματος/Component Identification/ Identificação dos componentes/Identificación de los componentes	12
Διάταξη/Setup/Instalação/Puesta en marcha	14
Προέγχυση/Priming/Ferrar/Cebado	15
Τεχνικές Βαφής/Spraying Techniques/ Técnicas de pintura/Técnicas de pulverización	17
Καθαρισμός/Cleanup/Limpeza/Limpeza	20
Αντιμετώπιση προβλημάτων	34
Troubleshooting	38
Guia de Reparação	42
Localización de averías	46
Συντήρηση/Maintenance/Manutenção/Mantenimiento	50
Τεχνικά Στοιχεία/Technical Data/Características Técnicas/Características técnicas	57
Βασική Εγγύηση Graco/Graco Standard Warranty/ Garantia Standard da Graco /Garantía de Graco	60

ΠΡΟΕΙΔΟΠΟΙΗΣΗ	WARNING	
<p>Κίνδυνος Φωτιάς, Έκρηξης και Ηλεκτροπληξίας</p> <p>Τυχόν εσφαλμένη γείωση, ανεπαρκής αερισμός, γυμνές φλόγες ή σπινθήρες, μπορούν να διαμορφώσουν επικίνδυνες συνθήκες και να προκαλέσουν φωτιά ή έκρηξη και ηλεκτροπληξία.</p> <p>Για να αποφύγετε αυτούς τους κινδύνους:</p> <ul style="list-style-type: none"> • Το μηχάνημα βαφής πρέπει να είναι γειωμένο με ηλεκτρική έξοδο ως εξής: <ul style="list-style-type: none"> - Χρησιμοποιείτε μόνο γειωμένες ηλεκτρικές εξόδους. - Χρησιμοποιείτε καλώδια προέκτασης αποκλειστικά 3 συρμάτων. - Τα άκρα γείωσης στο μηχάνημα βαφής καθώς και των καλωδίων προέκτασης πρέπει να είναι άθικτα. • Διατηρείτε στεγνές τις ηλεκτρικές συνδέσεις και το εσωτερικό του καλύμματος. • Αποφεύγετε την επαφή με αγωγούς ηλεκτρικού ρεύματος. • Χρησιμοποιείτε σε εξωτερικό χώρο ή σε χώρους με καλό αερισμό. • Κατά τον ψεκασμό ή το πλύσιμο, το μηχάνημα βαφής πρέπει να απέχει τουλάχιστον 6 m (20 ft) από το πιστόλι. • Μην καθαρίζετε με υλικά τα οποία έχουν σημείο ανάφλεξης χαμηλότερο από 70° F (21° C). Χρησιμοποιείτε μόνο υλικά με βάση το νερό ή υλικά τύπου διαλυτή πετρελαίου. Για ολοκληρωμένες πληροφορίες σχετικά με το ρευστό σας, ζητήστε το MSDS (Δελτίο Στοιχείων Ασφαλείας Υλικών) από τον διανομέα ή το κατάστημα πώλησης του ρευστού. • Εάν κατά τη χρήση του παρόντος εξοπλισμού παρατηρήσετε σπινθηρισμό από στατικό ηλεκτρισμό, διακόψτε τη βαφή αμέσως. Εντοπίστε και επανορθώστε το πρόβλημα. • Αποφεύγετε όλες τις πηγές ανάφλεξης, όπως λυχνίες καθοδήγησης, τσιγάρα και πλαστικά υφάσματα (κίνδυνος δημιουργίας στατικών τόξων). • Μην συνδέετε ή αποσυνδέετε τα καλώδια παροχής ισχύος και μην ανάβετε ή σβήνετε φώτα στο χώρο της βαφής. • Χρησιμοποιείτε αποκλειστικά σωλήνες βαφής της Graco. 		<p>Fire, Explosion and Electrocutation Hazard</p> <p>Improper grounding, poor air ventilation, open flames, or sparks can cause a hazardous condition and result in fire, explosion, or electric shock.</p> <p>To help prevent these hazards:</p> <ul style="list-style-type: none"> • Sprayer should be grounded through an electrical outlet as follows: <ul style="list-style-type: none"> - Only use grounded electrical outlets. - Only use 3-wire extension cords. - Grounded prongs must be intact on sprayer and extension cords. • Keep electrical connections and inside of shroud dry. • Avoid contact with power lines. • Use outdoors or in well-ventilated area. • Sprayer should be at least 6m (20 ft) from gun when spraying or flushing. • Do not clean with materials having flash points lower than 70° F (21° C). Use water-based material or mineral spirits-type material only. For complete information about your fluid, request the MSDS from the fluid distributor or retailer. • If there is any static sparking while using equipment, stop spraying immediately. Identify and correct the problem. • Avoid all ignition sources such as pilot lights, cigarettes and plastic drop cloths (static arc hazard). • Do not plug in or unplug power cords or turn lights on or off in spray area. • Only use Graco airless paint hoses.

ADVERTÊNCIA		ADVERTENCIA
<p>Perigo de Incêndio, Explosão e Electrocussão</p> <p>Uma ligação à terra inadequada, uma má ventilação, a existência de chamas a descoberto ou faíscas podem criar uma situação de perigo e resultar num incêndio, explosão ou choque eléctrico.</p> <p>Siga as indicações abaixo para ajudar a evitar estes perigos.</p> <ul style="list-style-type: none"> • O equipamento deve ser ligado à terra através de uma tomada eléctrica, da seguinte forma: <ul style="list-style-type: none"> - use somente tomadas eléctricas ligadas à terra; - utilize unicamente extensões trifilares; - os pinos de ligação à terra devem estar intactos no equipamento e nos fios de extensão. • Mantenha as ligações eléctricas e o interior da blindagem secos. • Evite o contacto com as linhas de alta tensão. • Utilize no exterior ou em áreas extremamente bem ventiladas. • Durante a aplicação de produto ou lavagem do circuito, o equipamento deve estar a uma distância de pelo menos 6 m da pistola. • No lo limpie con materiales que tengan puntos de inflamación por debajo de 21° C (70° F). Utilice únicamente materiales acuosos o del tipo del alcohol mineral. Para obtener información completa sobre su fluido, pida la MSDS al distribuidor de fluido o al minorista. • Se ocorrerem faíscas de estática durante a utilização deste equipamento, interrompa imediatamente a pintura. Identifique e elimine o problema. • Evite todas as fontes de ignição como, por exemplo, luzes piloto, cigarros e plásticos de protecção (perigo de arco estático). • Não ligue nem desligue cabos eléctricos nem acenda ou apague luzes na área da pintura. • Utilize somente mangueiras de pintura de alta pressão (airless) Graco. 		<p>Peligro de incendio, explosión y descarga eléctrica</p> <p>Una conexión a tierra incorrecta, una ventilación deficiente, una herramienta cercana que produzca llamas o chispas pueden provocar una situación de peligro y riesgo de incendios o explosiones, con los daños consiguientes.</p> <p>Para ayudar a evitar estos peligros:</p> <ul style="list-style-type: none"> • El pulverizador debe estar conectado a tierra a través de una toma de corriente de las siguientes características: <ul style="list-style-type: none"> - Utilice únicamente tomas de corriente conectadas a tierra. - Utilice únicamente cables de extensión de 3 hilos. - Los terminales conectados a tierra del pulverizador y de los cables de extensión deben estar en perfectas condiciones. • Mantenga secas las conexiones eléctricas y el interior de la cubierta de protección. • Evite el contacto con las líneas eléctricas. • Utilizar al aire libre o en una zona bien ventilada. • Cuando trabaje o lave el equipo, el pulverizador deberá estar al menos a 6m (20 ft) de la pistola. • Não limpe com materiais com um ponto de inflamação inferior a 70° F (21° C). Só deve utilizar materiais à base de água ou diluente. Para obter informações completas relativas ao líquido que utiliza, solicite a folha de dados de segurança do material ao distribuidor ou ao revendedor do líquido. • Si hubiera cualquier chispa estática durante el uso de este equipo, deje de pulverizar inmediatamente. Identifique y corrija el problema. • Evite toda fuente de ignición, tales como las luces piloto, los cigarrillos y las cubiertas de plástico (peligro de arcos estáticos). • No enchufe ni desenchufe cables de alimentación ni apague ni encienda las luces en el área de pulverización. • Utilice únicamente mangueras de pintura sin aire de Graco.

ΠΡΟΕΙΔΟΠΟΙΗΣΗ		WARNING
<p>Κίνδυνος από Υπό Πίεση Εξοπλισμό Για να αποφύγετε τη θραύση των εξαρτημάτων και το ενδεχόμενο τραυματισμού, μην χρησιμοποιείτε εξαρτήματα των οποίων η ονομαστική πίεση είναι χαμηλότερη από εκείνη του μηχανήματος βαφής.</p> <p>Το μηχάνημα βαφής διαθέτει σύστημα παροχέτευσης για την εκτόνωση της πίεσης το οποίο ενεργοποιείται αυτόματα σε περίπτωση σφάλματος. Με την αυτόματη εκτόνωση της πίεσης ενδέχεται να εκτιναχθεί υγρό. Διορθώστε το σφάλμα πριν αρχίσετε να ψεκάζετε εκ νέου.</p> <p>Το ανεπαρκές πλύσιμο ή και η ύπαρξη ξηραμένης βαφής στο σύστημα εκτόνωσης μπορεί να εμποδίσουν την σωστή εκτόνωση της υπερβολικής πίεσης.</p>		<p>Pressurized Equipment Hazard To avoid component rupture and injury, do not operate sprayer with components rated less than pressure of sprayer.</p> <p>Sprayer is equipped with a pressure drain that automatically relieves overpressure in the event of a fault condition. This automatic pressure relief may cause splashing fluid. Correct fault before you resume spraying.</p> <p>Inadequate flushing and/or dried paint in drain system may prevent proper overpressure relief.</p>
<p>Κίνδυνος από Τοξικά Ρευστά Υπάρχει κίνδυνος σοβαρού τραυματισμού ή θανάτου σε περίπτωση επαφής των επικίνδυνων ρευστών ή των τοξικών αναθυμιάσεων με τα μάτια ή το δέρμα ή σε περίπτωση εισπνοής ή κατάποσής τους.</p> <ul style="list-style-type: none"> Ενημερωθείτε για τους ειδικούς κινδύνους σε σχέση με το ρευστό που χρησιμοποιείται. Διαβάστε τις προειδοποιήσεις του κατασκευαστή του ρευστού. Φοράτε κατάλληλη προστατευτική ενδυμασία, γάντια, γυαλιά και αναπνευστήρα. 		<p>Toxic Fluid Hazard Hazardous fluids or toxic fumes can cause serious injury or death if splashed in eyes or on skin, swallowed, or inhaled.</p> <ul style="list-style-type: none"> Know specific hazards of fluid being used. Read fluid manufacturer's warnings. Wear appropriate protective clothing, gloves, eyewear, and respirator.
<p>Κίνδυνος από Έγχυση Ρευστού Σε περίπτωση που το υψηλής πίεσης ρευστό διαπεράσει το δέρμα σας, η πληγή μπορεί να φαίνεται ως “ένα απλό κόψιμο”, πρόκειται όμως για σοβαρό τραυματισμό. Ζητήστε αμέσως ιατρική βοήθεια. Για να αποφύγετε ενδεχόμενη έγχυση:</p> <ul style="list-style-type: none"> Ασφαλίστε πάντα τη σκανδάλη όταν δεν χρησιμοποιείτε το μηχάνημα βαφής. Διακόπτετε πάντα την παροχή ισχύος και εκτονώνετε την πίεση όταν σταματάτε τον ψεκασμό, πριν προβείτε σε συντήρηση ή καθαρισμό του μηχανήματος βαφής, σε αφαίρεση των εξαρτημάτων ή σε επισκευή των διαρροών. Βλέπε Διαδικασία Εκτόνωσης Πίεσης, σελίδα 9 Μην επιτρέπετε τη χρήση του παρόντος εξοπλισμού από παιδιά. Αποφεύγετε την επαφή με το μπεκ. Μην το στρέφετε ποτέ προς εσάς ή προς άλλα άτομα. 		<p>Fluid Injection Hazard If high-pressure fluid pierces skin, the injury might look like “just a cut” but it is a serious wound. Get immediate medical attention. To help prevent injection:</p> <ul style="list-style-type: none"> Always engage trigger safety when not spraying. Always shut off power and relieve pressure when you stop spraying, before you service or clean sprayer, remove parts or repair leaks. See Pressure Relief Procedure, page 9. Do not allow children to use this equipment. Keep clear of tip. Never point at yourself or anyone else.
<p>Κίνδυνος από Εκτόξευση Ρευστού Για να αποφύγετε το πιτσίλισμα ρευστού όταν ψεκάζετε σε δοχείο, σημαδεύετε πάντα στα εσωτερικά τοιχώματα του δοχείου. Βεβαιωθείτε ότι το πιστόλι φέρει τον κατάλληλο για το ρευστό το οποίο ψεκάζετε δακτύλιο.</p>		<p>Fluid Splashback Hazard To avoid splashing fluid when spraying into pail, always aim at inside wall of pail. Make sure gun is assembled with correct gasket for fluid being sprayed.</p>

ADVERTÊNCIA		ADVERTENCIA
<p>Perigo de equipamento pressurizado Para evitar ruptura do componente e ferimentos, não utilize o equipamento com componentes com pressão inferior à do equipamento.</p> <p>O equipamento encontra-se equipado com um dreno que alivia automaticamente a sobrepressão numa situação de falha. Esta descompressão automática poderá causar chapinagem de produto. Corrija a falha antes de retomar a pintura.</p> <p>A lavagem inadequada e/ou tinta seca no sistema de drenagem poderá(ão) impedir o devido alívio da sobrepressão.</p>		<p>Peligros del equipo a presión Para evitar lesiones o la rotura de los componentes, no utilice el pulverizador con componentes cuya presión nominal sea menor que la presión del pulverizador.</p> <p>El pulverizador está equipado con un dispositivo de drenaje de presión que alivia automáticamente la presión excesiva en caso de que se produzca una avería. Este alivio automático de la presión puede causar salpicaduras de fluido. Corrija la avería antes de volver a pulverizar.</p> <p>El lavado inadecuado y/o la pintura seca en el sistema de drenaje podría impedir al correcto alivio de la presión excesiva.</p>
<p>Perigo resultantes de produtos tóxicos Os produtos perigosos e os vapores tóxicos podem provocar ferimentos graves ou morte se entrarem em contacto com os olhos ou a pele ou se forem inalados ou engolidos.</p> <ul style="list-style-type: none"> • Conheça os perigos específicos do produto utilizado. Leia as advertências do fabricante do produto. • Utilize vestuário protector adequado, luvas, protecção para os olhos e máscara. 		<p>Peligro de contacto con fluidos tóxicos Los fluidos peligrosos o los vapores tóxicos pueden provocar accidentes graves e incluso la muerte si entran en contacto con, los ojos o la piel, se ingieren o se inhalan.</p> <ul style="list-style-type: none"> • Tenga presentes los riesgos específicos del fluido que esté utilizando. Consulte todas las advertencias del fabricante del fluido. • Utilice siempre ropa de protección adecuada, guantes y gafas, así como respiradores.
<p>Perigo de injeção do produto através da pele Se o produto a alta pressão penetrar na sua pele, o ferimento poderá parecer "simplesmente um corte", mas é um ferimento grave! Procure o médico imediatamente. Para prevenir a injeção:</p> <ul style="list-style-type: none"> • Engate sempre o dispositivo de segurança do gatilho quando não estiver a pintar. • Quando parar de pintar e antes de proceder à manutenção ou limpeza do equipamento, remoção de peças ou reparação de fugas, deverá sempre desligar a unidade e efectuar a descompressão. Consulte o procedimento de Descompressão, na página 9. • Não permita que crianças utilizem esta unidade; se sofrer algum ferimento durante a utilização deste equipamento, consulte o médico imediatamente. • Afaste-se do bico. Nunca o aponte para si ou para qualquer outra pessoa. 		<p>Peligros de inyección del fluido Si el fluido a alta presión penetra la piel, la herida puede parecer "un simple corte", pero se trata de una herida grave. Consiga inmediatamente atención médica. Para ayudar a evitar la inyección:</p> <ul style="list-style-type: none"> • Enganche siempre el seguro del gatillo cuando no esté pulverizando. • Apague siempre la alimentación eléctrica y libere la presión cuando deje de pulverizar, antes de revisar o limpiar el pulverizador, desmontar las piezas o reparar las fugas. Vea Procedimiento de descompresión, en la página 9. • No permita que los niños utilicen este equipo. • Manténgase alejado de la boquilla. Nunca la dirija hacia Ud. O hacia otra persona.
<p>Perigo de salpicos de produto Para evitar que o produto salpique ao aplicá-lo num balde, encoste sempre a pistola à parede interna do balde. Certifique-se de que a pistola possui a junta correcta para o produto que irá aplicar.</p>		<p>Peligro de salpicaduras de fluido Para evitar las salpicaduras de fluido cuando pulveriza hacia el interior de un bidón, dirija siempre el chorro hacia la pared interior de la misma. Asegúrese de que la pistola tiene instalada la junta correcta para el fluido que está siendo pulverizado.</p>

ΠΡΟΕΙΔΟΠΟΙΗΣΗ		WARNING
<p>Κίνδυνος από Οπισθοδρόμηση Με το πάτημα της σκανδάλης, η πίεση εκτόξευσης του ρευστού μπορεί να προκαλέσει ισχυρή ώθηση του πιστολιού προς τα πίσω. Εάν είστε απροετοίμαστοι, μπορεί το χέρι σας να πεταχτεί βίαια προς τα πίσω ή να χάσετε την ισορροπία σας και να πέσετε, κινδυνεύοντας να τραυματιστείτε σοβαρά.</p>		<p>Recoil Hazard Due to the high pressure fluid emitted, a strong recoil action may occur when you trigger the gun. If you are unprepared, your hand could be forced back toward your body or you could lose your balance and fall, resulting in serious injury.</p>
<p>Κίνδυνος από Εσφαλμένο Χειρισμό του Εξοπλισμού Τυχόν εσφαλμένος χειρισμός του εξοπλισμού μπορεί να προκαλέσει θραύση, δυσλειτουργία ή ακούσια εκκίνησή του και να οδηγήσει σε σοβαρό τραυματισμό.</p> <ul style="list-style-type: none"> • Πρωτού να προβείτε σε χειρισμό του εξοπλισμού, διαβάστε όλα τα εγχειρίδια καθώς και όλα τα σήματα και τις πινακίδες. • Μην χρησιμοποιείτε τον εξοπλισμό παρά μόνο για το σκοπό για τον οποίο προορίζεται. • Μην επιφέρετε μετατροπές ή τροποποιήσεις στον εξοπλισμό. • Μην υπερβαίνετε τη μέγιστη πίεση λειτουργίας του εξαρτήματος που έχει τη χαμηλότερη ονομαστική πίεση λειτουργίας στο σύστημα. • Μην επιφέρετε τροποποιήσεις στο σωλήνα προέκτασης ή στο πλαίσιο του κυλίνδρου και μην χρησιμοποιείτε εξαρτήματα που δεν έχουν σχεδιαστεί για τον παρόντα εξοπλισμό • Μη χρησιμοποιείτε 1,1,1-τριχλωροεθάνιο, χλωριούχο μεθυλένιο, άλλους διαλύτες αλογονωμένου υδρογονάνθρακα ή ρευστά που περιέχουν τέτοιους διαλύτες στον παρόντα ή σε άλλο εξοπλισμό αλουμινίου που βρίσκεται υπό πίεση. Σε αντίθετη περίπτωση ενδέχεται να προκληθεί χημική αντίδραση, με πιθανότητα έκρηξης. 	 	<p>Equipment Misuse Hazard Equipment misuse can cause equipment to rupture, malfunction, or start unexpectedly and cause serious injury.</p> <ul style="list-style-type: none"> • Read all manuals, tags, and labels before operating equipment. • Only use equipment for its intended purpose. • Do not alter or modify equipment. • Do not exceed maximum working pressure of lowest rated system component. • Do not modify extension tube or roller frame or use parts not designed for this equipment • Do not use 1,1,1-trichloroethane, methylene chloride, other halogenated hydrocarbon solvents or fluids containing such solvents in this or any other pressurized aluminum equipment. Such use could result in a chemical reaction, with the possibility of explosion.
<p>Κίνδυνος από Εκκίνηση μετά από Υπερθέρμανση Ο κινητήρας διαθέτει διακόπτη θερμικής υπερφόρτωσης ώστε να απενεργοποιείται αυτόματα σε περίπτωση υπερθέρμανσης. Για να αποφεύγεται ο κίνδυνος τραυματισμού από ακούσια επανεκκίνηση του κινητήρα ενώ κρύνει, να θέτετε πάντα το διακόπτη παροχής ισχύος στη θέση OFF, εφόσον ο κινητήρας είναι σταματημένος.</p>		<p>Startup Hazard After Thermal Overload Motor has thermal overload switch to shut itself down if overheated. To reduce risk of injury from motor restarting unexpectedly when it cools, always turn power switch OFF if motor shuts down.</p>

ADVERTÊNCIA		ADVERTENCIA
<p>Perigo de ressalto Devido ao produto de alta pressão expelido, poderá verificar-se um forte movimento de ressalto ao accionar a pistola. Se não estiver preparado, a sua mão poderá ser forçada para trás, na direcção do seu corpo, ou poderá perder o equilíbrio e cair, ferindo-se com gravidade.</p>		<p>Peligro de retroceso Debido a la emisión de líquidos a alta presión, puede producirse un fuerte retroceso al abrir la pistola. En el caso de que le coja desprevenido, es posible que su mano golpee contra su cuerpo o que pierda el equilibrio y caiga al suelo, causándoles graves lesiones.</p>
<p>Perigo resultante da utilização incorrecta do equipamento A utilização incorrecta do equipamento poderá provocar ruptura, avaria ou no arranque inesperado e causar graves ferimentos.</p> <ul style="list-style-type: none"> • Leia todos os manuais, rótulos e etiquetas antes de utilizar o equipamento. • Utilize o equipamento apenas para o fim a que se destina. • Não altere nem modifique este equipamento. • Não exceda a pressão de trabalho máxima do componente do sistema com a menor pressão de serviço. • Não modifique o tubo de extensão nem a estrutura do rolo, nem utilize peças que não tenham sido concebidas para este equipamento. • Não utilize 1,1,1-tricloroetano, cloreto de metileno, outros solventes de hidrocarbonetos halogenados ou líquidos contendo tais solventes neste ou noutros equipamentos de alumínio pressurizado; tal utilização poderá resultar numa reacção química, com possibilidade de explosão. 		<p>Peligros debidos a la utilización incorrecta del equipo Un uso incorrecto del equipo puede provocar una rotura o un funcionamiento defectuoso del mismo y provocar serios daños.</p> <ul style="list-style-type: none"> • Lea todos los manuales de instrucciones, y las tarjetas y etiquetas equipo antes de trabajar con el equipo. • Utilice el equipo únicamente para el fin para el que ha sido destinado. • No altere ni modifique el equipo. • No exceda la presión máxima de funcionamiento del componente con menor presión del sistema. • No modifique el tubo de extensión ni el bastidor del rodillo, ni utilice piezas que no hayan sido diseñadas para este equipo. • No use 1,1,1 tricloroetano, cloruro de metileno y otros disolventes de hidrocarburos halogenados o productos que contengan dichos disolventes con este equipo o cualquier otro que sea de aluminio presurizado. Esas sustancias podrían provocar peligrosas reacciones químicas con posibilidad de explosión.
<p>Perigo resultante de arranque após sobrecarga térmica O motor possui um disjuntor de sobrecarga térmica para uma auto-desactivação em situação de sobrecarga. Para reduzir o risco de ferimentos graves resultantes do accionamento inesperado do motor depois de este já ter esfriado, desligue sempre o interruptor (OFF) se o motor parar.</p>		<p>Peligro de puesta en marcha después de una sobrecarga térmica El motor tiene un interruptor de sobrecarga térmica para apagarse automáticamente en caso de sobrecarga. Para reducir el riesgo de que se produzcan lesiones debido a la puesta en marcha inesperada del motor cuando se enfría, coloque siempre el interruptor de potencia en posición OFF si el motor se apaga.</p>

Διαδικασία Εκτόνωσης Πίεσης/Pressure Relief/ Procedimento de Descompressão/Procedimento de Descompressão

ΠΡΟΕΙΔΟΠΟΙΗΣΗ/WARNING/ADVERTÊNCIA/ADVERTENCIA



Σελίδα/Page/Página/Página 5.

1. Θέστε τον διακόπτη παροχής ισχύος στη θέση OFF.

Turn OFF power switch.

Desligue o interruptor (OFF).

Coloque el interruptor de potencia en OFF.

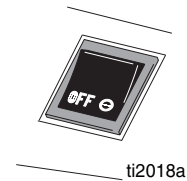

2. Τοποθετήστε το σωλήνα αναρρόφησης στο δοχείο απόρριψης.

Place prime tube in waste pail.

Coloque o tubo de ferrar no balde de resíduos.

Coloque el tubo de cebado en un bidón de desecho.

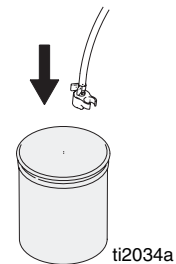

3. Στρέψτε τη βαλβίδα Προέγχυσης/Ψεκασμού στη θέση ΠΡΟΕΓΧΥΣΗ.

Turn Prime/Spray valve to PRIME.

Rode o bico do injetor para PRIME (ferrar).

Gire la válvula de Cebado/Pulverización hasta la posición CEBAR.

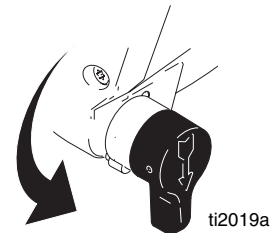

4. Στρέψτε το κουμπί ελέγχου της πίεσης προς τα αριστερά (ελάχιστη πίεση).

Turn pressure control knob left (minimum pressure).

Rode o botão regulador da pressão para a esquerda (pressão mínima).

Gire el mando de control de presión hacia la izquierda (presión mínima)

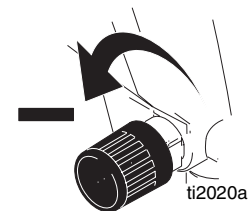

5. Για να εκτονώσετε την πίεση στον ελαστικό σωλήνα πατήστε τη σκανδάλη με το πιστόλι στραμμένο στο δοχείο.

Trigger gun into bucket to relieve pressure in hose.

Accione a pistola para o balde, para aliviar a pressão existente na mangueira.

Abra la pistola hacia el interior del cubo para aliviar la presión en la manguera.

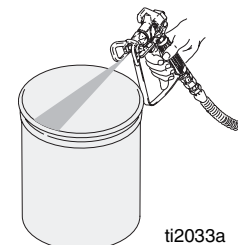

Γείωση και Ηλεκτρικές Απαιτήσεις/Grounding and Electrical Requirements/Requisitos de ligação à terra e eléctricos/Requisitos eléctricos y de conexión a tierra

- A.** Για το παρόν μηχάνημα βαφής απαιτείται κύκλωμα 220-240 VAC, 50/60 Hz 10A με υποδοχή γείωσης. Ποτέ μην χρησιμοποιείτε έξοδο χωρίς γείωση.

This sprayer requires 220-240 VAC, 50/60 Hz 10A circuit with a grounding receptacle. Never use an outlet that is not grounded.

Este equipamento requer um circuito de 220-240 VCA, 50/60 Hz, 10A, com ligação à terra. Nunca utilize uma tomada que não esteja ligada à terra.

Este pulverizador requiere un circuito de 220-240 VCA, 50/60 Hz 10A con un receptáculo de conexión a tierra. No utilice nunca una toma de corriente que no esté conectado a tierra.

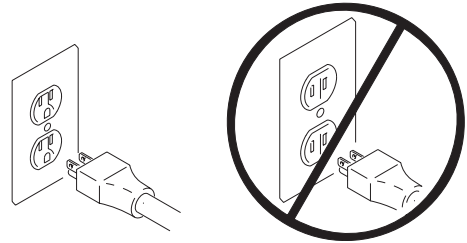

ti10-1a

- B.** Μην χρησιμοποιείτε το μηχάνημα βαφής εάν κάποιο άκρο γείωσης του καλωδίου προέκτασης έχει φθαρεί.

Do not use sprayer if electrical cord has damaged ground prong.

Não utilize o equipamento se o fio eléctrico tiver um pino de ligação à terra danificado..

No utilice el pulverizador si el cable eléctrico tiene un terminal de conexión a tierra dañado.



ti10-2a

C. Μην χρησιμοποιείτε καλώδιο προέκτασης με φθαρμένο βύσμα γείωσης.

Συνιστώμενα καλώδια προέκτασης:

- 15 m (49,2 ft) 1,0 mm²
- 30 m (88,4 ft) 1,5 mm²
- 50 m (164,0 ft) 2,5 mm²

Do not use an extension cord with damaged ground plug.

Recommended extension cords:

- 15 m (49,2 ft) 1,0 mm²
- 30 m (88,4 ft) 1,5 mm²
- 50 m (164,0 ft) 2,5 mm²

Não utilize um fio de extensão com uma ficha de ligação à terra danificada.

Fios de extensão recomendados:

- 15 m 1mm²
- 30 m 1,5 mm²
- 50 m 2,5 mm²

No utilice un cable de extensión que tenga el terminal de conexión a tierra dañado.

Cables de extensión recomendados:

- 15 m (49,2 ft) 1,0 mm²
- 30 m (88,4 ft) 1,5 mm²
- 50 m (164,0 ft) 2,5 mm²



Τα καλώδια προέκτασης μικρότερου διαμετρήματος ή μεγαλύτερου μήκους μπορεί να μειώσουν την απόδοση του μηχανήματος βαφής.

Smaller gauge or longer extension cords may reduce sprayer performance.

Um calibre inferior ou fios de extensão mais longos poderão reduzir o desempenho do equipamento.

Los calibres más reducidos o los cables de extensión más largos pueden reducir el rendimiento del pulverizador.

Αναγνώριση Ταυτότητας Εξαρτήματος/Component Identification/ Identificação dos componentes/Identificación de los componentes

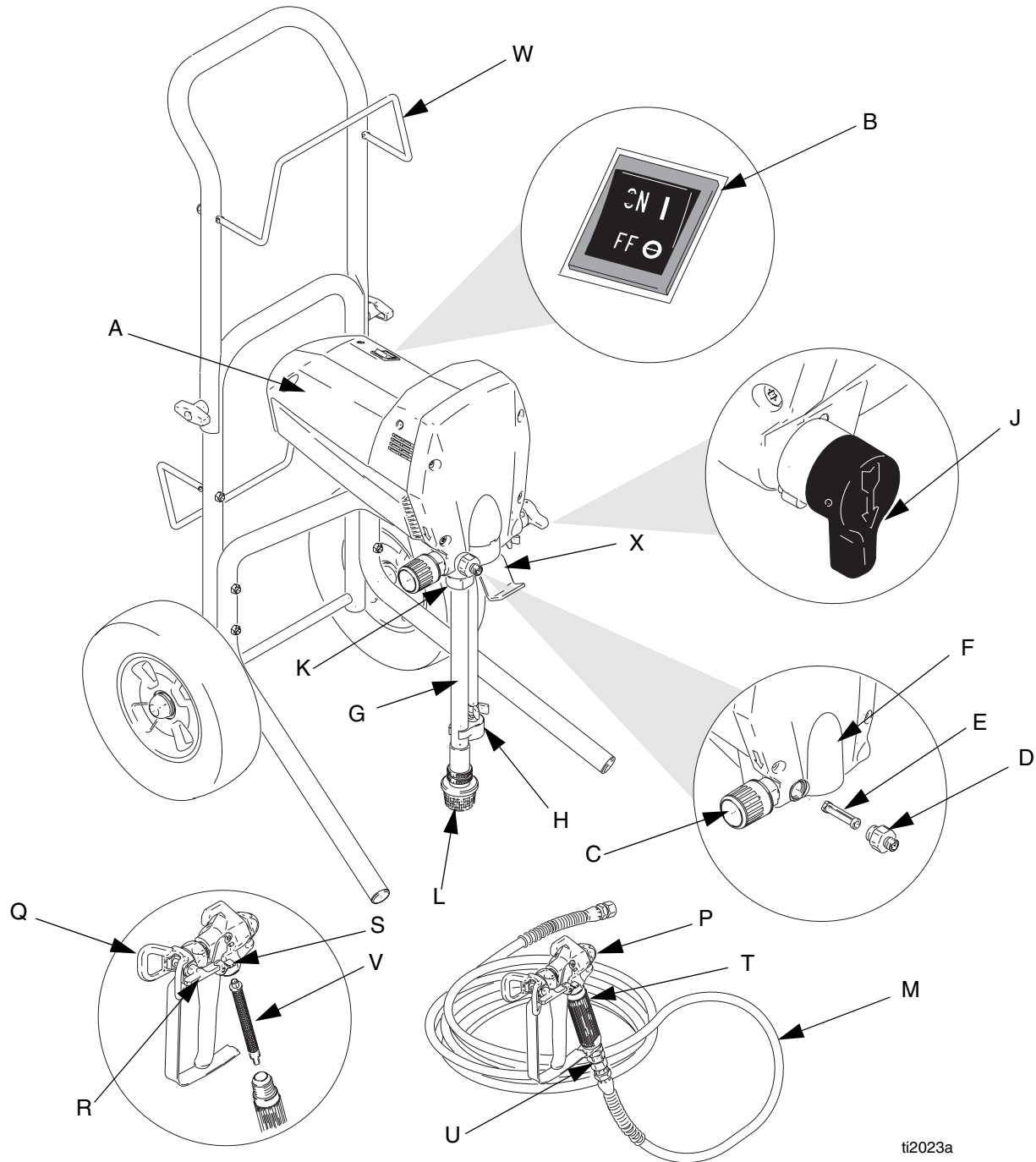

Συστατικό/Component/Componente/Componente	
A	Ηλεκτρικός κινητήρας (σε περίβλημα)/Electric motor (inside enclosure) Motor eléctrico (no interior da blindagem)/Motor eléctrico (dentro de un receptáculo)
B	Διακόπτης Παροχής Ισχύος/Power switch/Interruptor/Interruptor de potencia
C	Κουμπί ελέγχου της πίεσης/Pressure control knob Botão regulador da pressão/Mando de control de presión
D	Συνδετικό εξόδου ρευστού της αντλίας/Pump fluid outlet fitting Acessório de saída do produto da bomba/Conexión de salida de fluido de la bomba
E	Φίλτρο ρευστού InstaClean™/InstaClean™ fluid filter Filtro do produto InstaClean™/Filtro de fluido InstaClean™
F	Αντλία Power-Piston™ (πίσω από τη θύρα Easy Access) Power-Piston™ pump (behind Easy Access door) Bomba Power-Piston™ (atrás da porta Easy Access) Bomba Power-Piston™ (detrás de la entrada Easy Access)
G	Σωλήνας αναρρόφησης/Suction tube/Tubo de sucção/Tubo de aspiración
H	Σωλήνας προέγχυσης (με διασκορπιστήρα)/Prime tube (with diffuser) Tubo de ferrar (com difusor)/Tubo de cebado (sin difusor)
J	Διάταξη ελέγχου βαλβίδας Προέγχυσης/Βαφής/Αποστράγγισης Prime/Spray valve control / Control do bico do injector/ Control de la válvula de cebado/pulverización/drenaje
K	Σύνδεση εισόδου του ρευστού και βαλβίδα εισόδου. Fluid inlet connection and inlet valve Ligação de entrada do produto e válvula de admissão Conexión de entrada de fluido y válvula de entrada
L	Φίλτρο εισόδου/Inlet screen/Filtro de entrada/Rejilla de entrada
M	Σωλήνας βαφής/Paint hose/Mangueira de pintura/Manguera de pintura
P	Πιστόλι βαφής χωρίς αέρα SG3E/A / SG3E/A airless spray gun Pistola de pintura a alta pressão (airless) SG3E/A / Pistola de pulverización sin aire SG3E/A
Q	Προφυλακτήρας μπεκ/Tip guard/Protector do bico/Protección de la boquilla
R	Αναστρεφόμενο μπεκ του μηχανήματος βαφής/Reversible spray tip Bico de pintura reversível/Boquilla de pulverización reversible
S	Μοχλός ασφάλισης της σκανδάλης/Trigger safety lever Dispositivo de segurança do gatilho/Palanca de seguridad del gatillo
T	Εξάρτημα εισόδου ρευστού στο πιστόλι/Gun fluid inlet fitting Acessório de entrada do produto para a pistola/Conexión de entrada de fluido de la pistola
U	Στροφέας Smooth Glide™/Smooth Glide™ swivel Articulação Smooth Glide™/Pieza giratoria Smooth Glide™
V	Έλασμα περιβλήματος ελαστικού σωλήνα/καλωδίου Gun fluid filter (in handle) Filtro do produto da pistola (no punho) Filtro de fluido de la pistola (en la empuñadura)
W	Έλασμα περιβλήματος ελαστικού σωλήνα/καλωδίου / Hose/cord wrap bracket Suporte de enrolamento da mangueira/do cabo / Soporte para el recogedor de la manguera/cable
X	Αναρτήρας δοχείου/Pail hanger/Suporte do balde/Colgador para el bidón
Y	Προσάρτημα Power Flush (περιλαμβάνεται)/Power Flush attachment (included) Acessório Power Flush (incluído)/Acoplamiento de lavado eléctrico (incluído)

Διάταξη/Setup/Instalação/Puesta en marcha

- 1.** Θέστε τον διακόπτη παροχής ισχύος στη θέση OFF.

Turn OFF power switch.

Desligue o interruptor (OFF).

Coloque el interruptor de potencia en OFF.

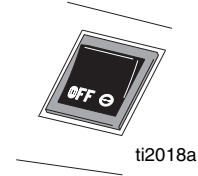

- 2.** Συνδέστε το ένα άκρο του γειωμένου σωλήνα ρευστού στο πιστόλι ψεκασμού SG3E/A. Σφίξτε με κλειδί.

Connect one end of grounded fluid hose to SG3E/A spray gun. Use a wrench to tighten.

Ligue uma das extremidades da mangueira do produto ligada à terra à pistola de pintura SG3E/A. Utilize uma chave inglesa para apertar.

Conecte un extremo de la manguera de fluido conectada a tierra a la pistola de pulverización SG3E/A. Utilice una llave para apretar la conexión.

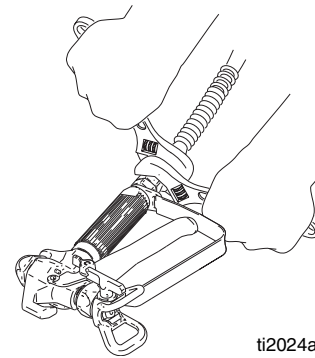

- 3.** Συνδέστε το άλλο άκρο του σωλήνα στο συνδετικό εξόδου ρευστού του μηχανήματος βαφής. Σφίξτε με κλειδί.

Connect other end of hose to sprayer fluid outlet fitting. Use wrench to tighten.

Ligue a outra extremidade da mangueira ao acessório de saída do produto do equipamento. Utilize uma chave inglesa para apertar.

Conecte el otro extremo de la manguera a la conexión de salida de fluido del pulverizador. Utilice una llave para apretar la conexión.

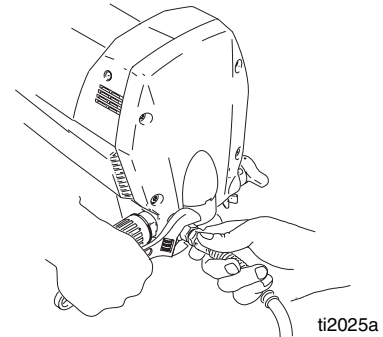

- 4.** Στρέψτε το κουμπί ελέγχου της πίεσης προς τα αριστερά (ελάχιστη πίεση).

Turn pressure control knob left (minimum pressure).

Rode o botão regulador da pressão para a esquerda (pressão mínima)

Gire el mando de control de presión hacia la izquierda (presión mínima)

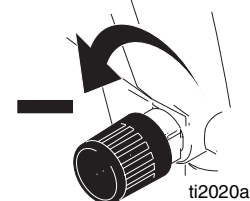

Προέγχιση/Priming/Ferrar/Cebado

Για να ξεπλύνετε το ρευστό συντήρησης και να γεμίσετε την αντλία και τον ελαστικό σωλήνα με χρώμα.
For flushing storage fluid and loading pump and hose with paint.
Para eliminar do circuito o líquido próprio para armazenamento e carregar a bomba e a mangueira com tinta.
Para eliminar el líquido que permaneció en el sistema durante almacenamiento y llenar la bomba y la manguera de pintura.



Πριν προβείτε σε προέγχιση στο μηχάνημα βαφής, ακολουθείστε τη διαδικασία Πλύσιμο του Δοχείου, Βήματα 1-6, σελίδα 24.
 Before priming sprayer, follow Pail Flushing procedure, Steps 1-6, page 24.
 Antes de ferrar o equipamento, siga o procedimento "Lavagem para balde", passos 1-6, na página 24.
 Antes de cebar el pulverizador, siga el Procedimiento de lavado del depósito, pasos 1-6, página 24.

1. Θέστε τον διακόπτη παροχής ισχύος στη θέση OFF.

Turn OFF power switch.
 Desligue o interruptor (OFF).
 Coloque el interruptor de potencia en OFF.

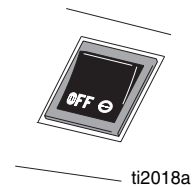

2. Βυθίστε το σωλήνα αναρρόφησης στο χρώμα.

Submerge suction tube in paint.
 Mergulhe o tubo de sucção na tinta.
 Sumerja el tubo de aspiración en la pintura.

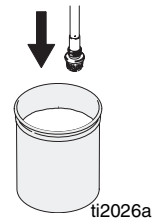

3. Στρέψτε τη βαλβίδα Προέγχισης/Ψεκασμού στη θέση ΠΡΟΕΓΧΥΣΗ.

Turn Prime/Spray valve to PRIME.
 Rode o bico do injetor para PRIME (ferrar).
 Gire la válvula de Cebado/Pulverización hasta la posición CEBAR.

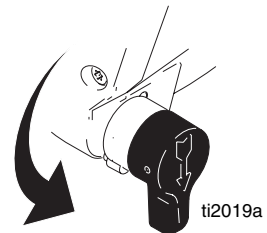

4. Στρέψτε το πιστόλι προς το εσωτερικό του δοχείου απόρριψης.

Point gun into waste pail.
 Dirija a pistola para o balde de resíduos.
 Dirija la pistola hacia el interior del bidón de desecho.

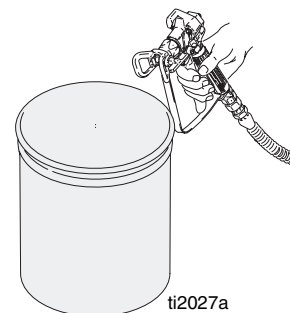

- 5.** Θέστε τον διακόπτη παροχής ισχύος στη θέση ON. Ευθυγραμμίστε το βέλος του μηχανήματος βαφής και το σύμβολο με το δοχείο στο κουμπί ελέγχου της πίεσης.

Turn ON power switch. Align arrow on sprayer and bucket symbol on pressure control knob.

Ligue o interruptor (ON). Alinhe a seta do equipamento com o símbolo de balde no botão regulador da pressão.

Coloque el interruptor de potencia en ON. Alinee la flecha del pulverizador y el símbolo del cubo del mando de control de presión.

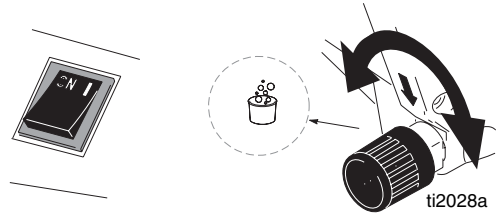

ΠΡΟΕΙΔΟΠΟΙΗΣΗ/WARNING/ADVERTÊNCIA/ADVERTENCIA



Σελίδα/Page/Página/Página 5.

- 6.** Όταν το χρώμα αρχίσει να εξέρχεται από το σωλήνα προέγχυσης, χωρίς να δημιουργούνται φουσαλίδες, πατήστε τη σκανδάλη, και στρέψτε τη βαλβίδα Προέγχυσης/Ψεκασμού στη θέση ΨΕΚΑΣΜΟΣ. Όταν αρχίσει να εξέρχεται χρώμα από το πιστόλι, αφήστε τη σκανδάλη.

When paint, without bubbles, starts to come out of prime tube, trigger gun and turn Prime/Spray valve to SPRAY. When paint comes out of gun, release trigger.

Quando começar a sair tinta, sem bolhas, do tubo de ferrar, accione a pistola e rode o bico do injector para SPRAY (pintar). Assim que começar a sair tinta da pistola, solte o gatilho.

Cuando comience a salir pintura sin burbujas por el tubo de cebado, abra la pistola y gire la válvula de Cebado/Pulverización hasta la posición PULVERIZAR. Cuando comience a salir pintura por la pistola, suelte el gatillo.

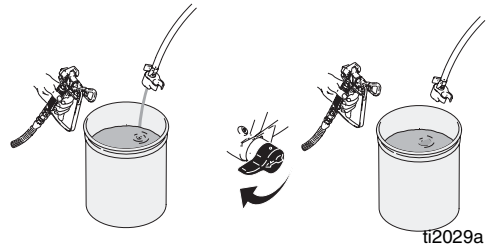

Η διακοπή της λειτουργίας του κινητήρα υποδεικνύει ότι η προέγχυση της αντλίας και του ελαστικού σωλήνα έχει ολοκληρωθεί.

The motor stopping indicates the pump and hose are primed with paint.

Se o motor parar, é sinal de que a bomba e mangueira estão ferradas com tinta.

Cuando el motor se para, es indicación de que la bomba y la manguera están cebadas con pintura.

- 7.** Μεταφέρετε το σωλήνα προέγχυσης στο δοχείο χρώματος.

Transfer prime tube to paint pail.

Transfira o tubo de ferrar para o balde de tinta.

Traslade el tubo de cebado al bidón de pintura.

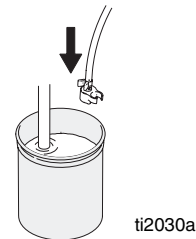

Τεχνικές Βαφής/Spraying Techniques/ Técnicas de pintura/Técnicas de pulverización

⚠ ΠΡΟΕΙΔΟΠΟΙΗΣΗ/WARNING/ADVERTÊNCIA/ADVERTENCIA



Σελίδα/Page/Página/Página 3, 5.



Ο κινητήρας δεν λειτουργεί αν δεν πιέσετε τη σκανδάλη. Το μηχάνημα βαφής έχει σχεδιαστεί με τρόπο ώστε να σταματάει η άντληση χρώματος μόλις απελευθερωθεί η σκανδάλη.

Motor runs only when gun is triggered. Sprayer is designed to stop pumping when gun trigger is released.

O motor só funciona quando a pistola é accionada. O equipamento é concebido de modo a parar de bombear quando se liberta o gatilho da pistola.

El motor funciona sólo cuando se abre la pistola. El pulverizador está diseñado para dejar de bombear cuando se suelta el gatillo de la pistola.

Ρύθμιση Πίεσης/Pressure Adjustment Regulação da pressão/Ajuste de la presión

- Ευθυγραμμίστε το βέλος στο μηχάνημα βαφής με το σύμβολο του ψεκασμού στο κουμπί ελέγχου της πίεσης.

Align arrow on sprayer with spray symbol on pressure control knob.

Alinhe a seta do equipamento com o símbolo de pintar no botão regulador da pressão.

Situe la flecha del pulverizador con el símbolo de pulverización del mando de control de presión.

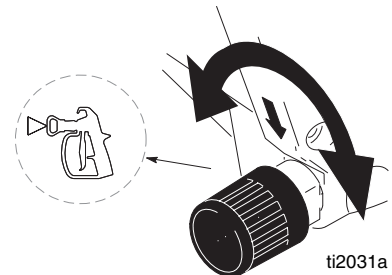

- Στρέφοντας το κουμπί προς τα δεξιά (δεξιόστροφα) αυξάνεται η πίεση του πιστολιού.

Turning knob right (clockwise) increases pressure at gun.

Virar o botão para a direita (sentido dos ponteiros do relógio) aumenta a pressão na pistola.

Al girar el mando hacia la derecha (sentido horario) se aumenta la presión en la pistola.

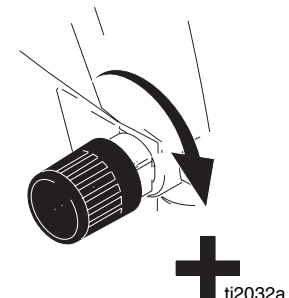

- Στρέφοντας το κουμπί προς τα αριστερά (αριστερόστροφα) μειώνεται η πίεση του πιστολιού.

Turning knob left (counterclockwise) decreases pressure at gun.

Virar o botão para a esquerda (sentido contrário ao dos ponteiros do relógio) diminui a pressão na pistola.

Al girar el mando hacia la izquierda (sentido antihorario) se reduce la presión en la pistola.

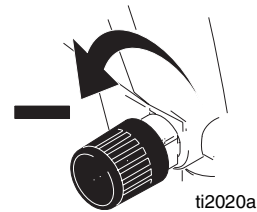

Ξεκινώντας με τις Βασικές Τεχνικές Getting Started with Basic Techniques Iniciação às técnicas básicas Puesta en marcha utilizando las técnicas básicas

- Κρατήστε το πιστόλι σε απόσταση 30 cm (12 in.) από την επιφάνεια βαφής και σημαδέψτε κατευθείαν προς αυτή. Εάν στρέψετε ελαφρώς το πιστόλι και ψεκάσετε υπό γωνία, το χρώμα δεν θα απλωθεί ομοιόμορφα.

Hold gun 30 cm (12 in.) from surface and aim straight at surface. Tilting gun to direct spray angle causes an uneven finish.

Mantenha a pistola a uma distância de 30 cm da superfície e aponte-a a direito. Se inclinar a pistola de forma a direccionar um determinado ângulo de pintura, tal dará origem a um acabamento desigual.

Sujete la pistola a una distancia de 30 cm (12 pulg.) de la superficie y apúntela hacia al misma. Si inclina la pistola formando ángulos con la superficie se obtendrán acabados desiguales.

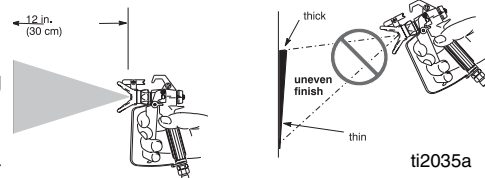

- Λυγίστε τον καρπό σας ώστε το πιστόλι να σημαδεύει ευθεία. Εάν δεν κρατάτε σταθερό το πιστόλι και ψεκάζετε υπό γωνία, το χρώμα δεν θα απλωθεί ομοιόμορφα.

Flex wrist to keep gun pointed straight. Fanning gun to direct spray angle causes uneven finish.

Flecta o punho para manter a pistola direita. Oscilar a pistola para direccionar o ângulo de pintura dá origem a um acabamento desigual.

Flexione la muñeca para mantener la pistola perpendicular a la superficie. Si mueve la pistola como si fuera un abanico formando ángulos con la superficie se obtendrán acabados desiguales.

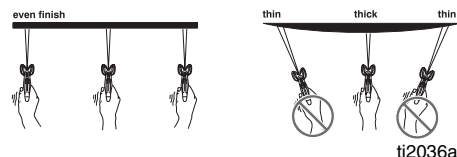

Για να πατήσετε τη σκανδάλη/Triggering Gun Accionamento da pistola/Abrir la pistola

- Πατάτε τη σκανδάλη μετά από το πρώτο πέρασμα, και αφήστε την πριν το ολοκληρώσετε. Τη στιγμή που πατάτε ή απελευθερώνετε τη σκανδάλη, το πιστόλι πρέπει να βρίσκεται σε κίνηση.

Pull trigger after starting stroke, release trigger before end of stroke.
Gun must be moving when trigger is pulled and released.

Aperte o gatilho depois de iniciar a passagem, solte o gatilho antes de terminar a passagem. A pistola deverá estar em movimento quando o gatilho é apertado e solto.

Abra el gatillo después de comenzar la pasada y suéltelo antes de terminarla. La pistola debe estar en movimiento mientras se trabaja y se suelta el gatillo.

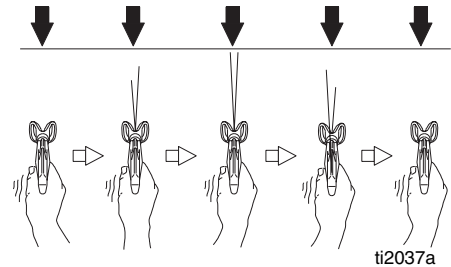

Για να σημαδέψετε με το πιστόλι/Aiming Gun Orientação da pistola/Apuntar la pistola

- Σημαδέψτε με το μπεκ του πιστολιού το άκρο της τελευταίας στρώσης χρώματος, έτσι ώστε η τελευταία να επικαλύπτεται από την επόμενη κατά το ήμισυ.

Aim tip of gun at edge of previous stroke to overlap each stroke by half.

Oriente o bico da pistola para a margem da passagem anterior, para sobrepor cada passagem em metade.

Dirija la boquilla de la pistola hacia el borde la pasada anterior para solapar en un 50% las pasadas.

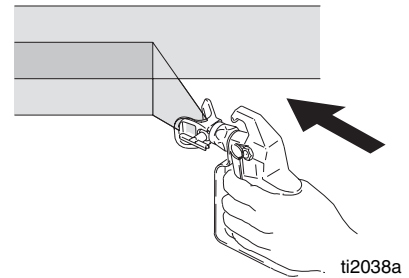

Καθαρισμός/Cleanup/Limpeza/Limpeza

Power Flush – Ταχύς Καθαρισμός/Power Flush – Quick Cleaning Power Flush – Limpeza rápida/Lavado eléctrico – Limpieza rápida

Για το ξέπλυμα υγρών με βάση το νερό.
For flushing water-based fluids only.
Para lavar com pressão apenas com produtos à base de água.
Únicamente para lavar con líquidos acuosos.

1. Στρέψτε τη βαλβίδα Προέγχυσης/Ψεκασμού στη θέση ΠΡΟΕΓΧΥΣΗ.
Turn Prime/Spray valve to PRIME.
Rode o bico do injector para PRIME (ferrar).
Gire la válvula de Cebado/Pulverización hasta la posición CEBAR.

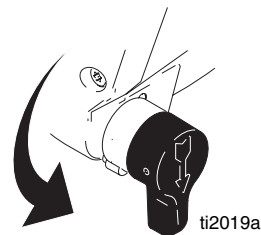

2. Διαχωρίστε το σωλήνα προέγχυσης από το σωλήνα αναρρόφησης.
Separate prime tube from suction tube.
Separe o tubo de ferrar do tubo de sucção.
Separe el tubo de cebado del tubo de aspiración.

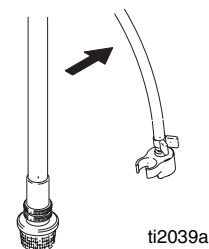

3. Ξεβιδώστε το φίλτρο εισόδου από το σωλήνα αναρρόφησης.
Unscrew inlet screen from suction tube.
Desaperte o filtro de entrada do tubo de sucção.
Desenrosque la rejilla de entrada del tubo de aspiración.

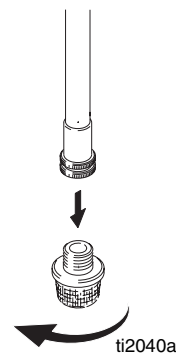

4. Τοποθετήστε το σωλήνα αναρρόφησης στο δοχείο απόρριψης.
Place prime tube in waste pail.
Coloque o tubo de ferrar no balde de resíduos.
Coloque el tubo de cebado en una lata de desecho.

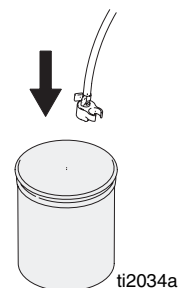

- 5.** Βιδώστε το προσάρτημα Power Flush (που διατίθεται με το μηχανήμα βαφής) στον ελαστικό σωλήνα garden hose. Κλείστε τη βαλβίδα Power Flush.

Screw Power Flush attachment (included with sprayer) onto garden hose. Close Power Flush valve.

Aparafuse o acessório Power Flush (fornecido com o equipamento) à mangueira de jardim. Feche a válvula Power Flush

Enrosque el acoplamiento de Lavado Eléctrico (incluido con el pulverizador) en una manguera de riego. Cierre la válvula de Lavado Eléctrico.

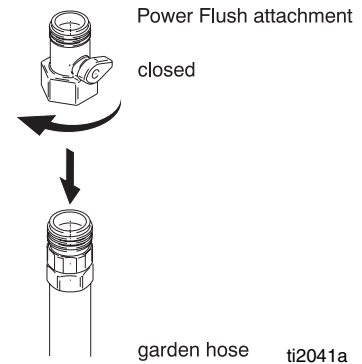

- 6.** Συνδέστε τον ελαστικό σωλήνα και το προσάρτημα Power Flush στο σωλήνα αναρρόφησης. Ανοίξτε τον ελαστικό σωλήνα.

Connect garden hose and Power Flush attachment onto suction tube. Turn on garden hose.

Ligue a mangueira de jardim e o acessório Power Flush ao tubo de sucção. Ligue a mangueira de jardim.

Conecte la manguera de riego y el acoplamiento de Lavado Eléctrico al tubo de aspiración. Ponga en funcionamiento la manguera de riego.

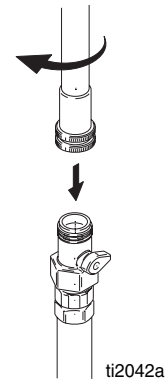

- 7.** Θέστε τον διακόπτη παροχής ισχύος στη θέση ON.

Ευθυγραμμίστε το βέλος του μηχανήματος βαφής με το σύμβολο του δοχείου στο κουμπί ελέγχου της πίεσης

Turn ON power switch. Align arrow on sprayer to bucket symbol on pressure control knob.

Ligue o interruptor (ON). Alinhe a seta do equipamento com o símbolo de balde no botão regulador da pressão.

Coloque el interruptor de potencia en ON.

Situe la flecha del pulverizador con el símbolo del cubo del mando de control de presión.

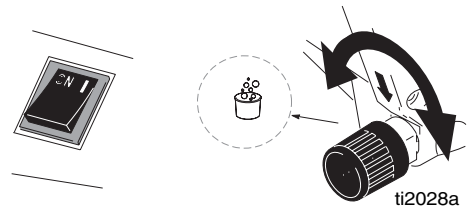

- 8.** Ανοίξτε τη βαλβίδα του Power Flush.

Open Power Flush valve.

Abra a válvula do Power Flush.

Abra la válvula de Lavado Eléctrico.

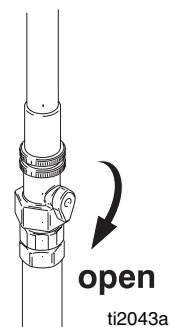

- 9.** Κρατήστε το πλαίσιο του κυλίνδρου ή το πιστόλι στο δοχείο απόρριψης.
Πιέστε τη βαλβίδα του κυλίνδρου/τη σκανδάλη.

Aim gun in waste pail. Trigger gun.

Dirija a estrutura do rolo ou pistola para o balde de resíduos. Accione a válvula do rolo/pistola.

Dirija el bastidor del rodillo o la pistola hacia el bidón de desecho. Dispense la válvula de rodillo/pistola.

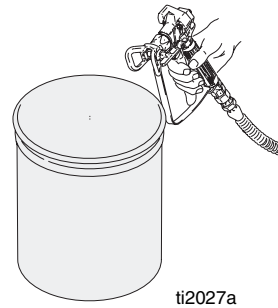

ti2027a

! ΠΡΟΕΙΔΟΠΟΙΗΣΗ/WARNING/ADVERTÊNCIA/ADVERTENCIA



Σελίδα/Page/Página/Página 5.

- 10.** Στρέψτε τη βαλβίδα Προέγχυσης/Ψεκασμού στη θέση ΨΕΚΑΣΜΟΣ.

Turn Prime/Spray valve to SPRAY.

Rode o bico do injector para SPRAY (pintar).

Gire la válvula de Cebado/Pulverización hasta la posición PULVERIZAR.

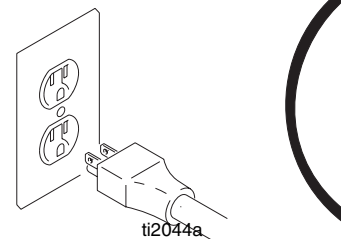

ti2044a

- 11.** Κρατήστε τη σκανδάλη πατημένη για 2-3 λεπτά, έως ότου αρχίσει να εξέρχεται από το πλαίσιο του κυλίνδρου καθαρό νερό.

Trigger gun for 2-3 minutes, until somewhat clear water flows out of roller frame.

Accione a pistola durante 2-3 minutos, até sair água um tanto transparente da estrutura do rolo.

Abra la pistola durante 2-3 minutos, hasta que salga agua más o menos limpia por el bastidor del rodillo.

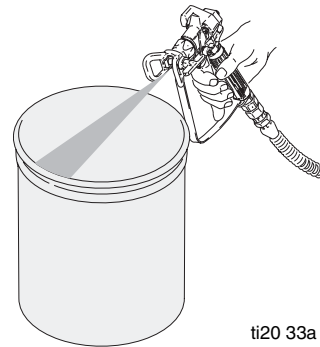

ti20 33a

- 12.** Στρέψτε τη βαλβίδα Προέγχυσης/Ψεκασμού στη θέση ΠΡΟΕΓΧΥΣΗ.

Turn Prime/Spray valve to PRIME.

Rode o bico do injector para PRIME (ferrar).

Gire la válvula de Cebado/Pulverización hasta la posición CEBAR.

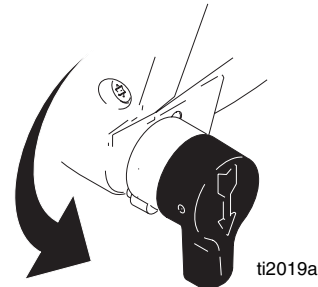

ti2019a

- 13.** Αφήστε το νερό να τρέχει από το μηχάνημα βαφής στο δοχείο απόρριψης για 30 δευτερόλεπτα.

Let water flow through sprayer, into waste pail, for 30 seconds.

Deixe a água fluir através do equipamento, para o balde de resíduos, durante 30 segundos.

Deje que salga agua por el pulverizador, en el bidón de desecho, durante 30 segundos.



ti2045a

- 14.** Θέστε τον διακόπτη παροχής ισχύος στη θέση OFF.

Turn OFF power switch.

Desligue o interruptor (OFF).

Coloque el interruptor de potencia en OFF.

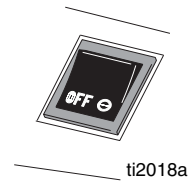

ti2018a

- 15.** Κλείστε τη βαλβίδα Power Flush. Κλείστε τον ελαστικό σωλήνα.

Close Power Flush valve. Turn off garden hose.

Feche a válvula do Power Flush. Desligue a mangueira de jardim.

Cierre la válvula de Lavado Eléctrico. Cierre la manguera de riego.

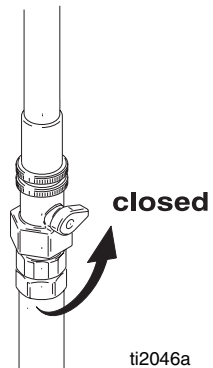

ti2046a

- 16.** Ξεβιδώστε το προσάρτημα Power Flush από το σωλήνα αναρρόφησης.

Unscrew Power Flush attachment from suction hose.

Desaperte o acessório Power Flush do tubo de sucção.

Desenrosque el acoplamiento de Lavado Eléctrico de la manguera de aspiración.

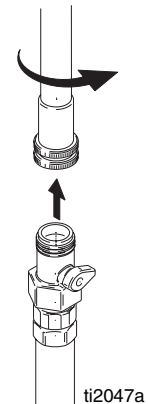

ti2047a

Πλύσιμο Δοχείου/Pail Flushing/Lavagem para balde/Lavado del depósito

Για το ξέπλυμα υγρών που δεν έχουν ως βάση το νερό ή σε περίπτωση που δεν υπάρχει πρόσβαση στον εύκαμπτο σωλήνα.

For flushing non-waterbased fluids or if garden hose is not accessible.

Para a lavagem com pressão de produtos que não sejam à base de água ou se a mangueira de jardim não estiver acessível.

Para lavar con líquidos no acuosos o si no dispone de una manguera de riego.

1. Ασφαλίστε τη σκανδάλη του πιστολιού.

Engage gun trigger safety.

Engate o dispositivo de segurança do gatilho da pistola.

Enganche el seguro del gatillo de la pistola.



2. Θέστε τον διακόπτη παροχής ισχύος στη θέση OFF. Στρέψτε τη βαλβίδα Προέγχυσης/Ψεκασμού στη θέση ΠΡΟΕΓΧΥΣΗ.

Turn OFF power switch. Turn Prime/Spray valve to PRIME.

Desligue o interruptor. Rode o bico do injetor para PRIME (ferrar).

Coloque el interruptor de potencia en OFF. Gire la válvula de Cebado/Pulverización hasta la posición PRIME.

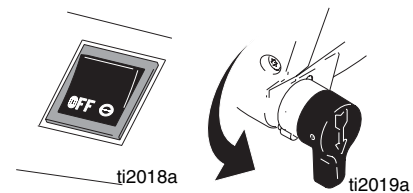

3. Τοποθετήστε το σωλήνα προέγχυσης στο δοχείο απόρριψης. Βυθίστε το σωλήνα αναρρόφησης σε νερό ή σε διαλύτη συμβατό με υλικά που δεν έχουν ως βάση το νερό.

Place prime tube in waste pail. Submerge suction tube in water or compatible solvent for non-water based material.

Coloque o tubo de ferrar no balde de resíduos. Mergulhe o tubo de sucção em água ou num solvente compatível para material sem ser à base de água.

Coloque el tubo de cebado en un bidón de desecho. Sumerja el tubo de aspiración en agua o en disolvente compatible para materias que no tienen base acuosa.

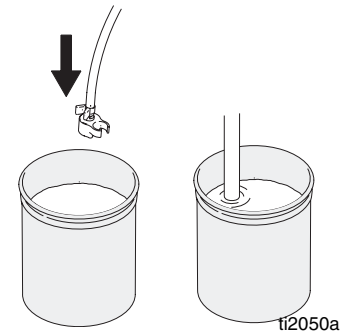

4. Θέστε τον διακόπτη παροχής ισχύος στη θέση ON. Ευθυγραμμίστε το βέλος του μηχανήματος βαφής και το σύμβολο με το δοχείο στο κουμπί ελέγχου της πίεσης.

Turn ON power switch. Align arrow on sprayer and bucket symbol on pressure control knob.

Ligue o interruptor (ON). Alinhe a seta do equipamento com o símbolo de balde no botão regulador da pressão.

Coloque el interruptor de potencia en ON. Alinee la flecha del pulverizador con el símbolo del cubo del mando de control de presión.

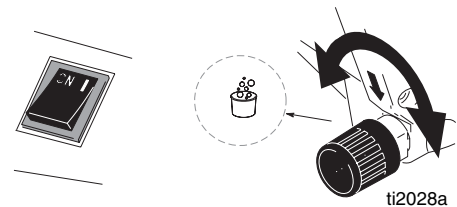

⚠ ΠΡΟΕΙΔΟΠΟΙΗΣΗ/WARNING/ADVERTÊNCIA/ADVERTENCIA



Σελίδα/Page/Página/Página 5.

- 5.** Ενώσω η αντλία εξακολουθεί να λειτουργεί, απασφαλίστε τη σκανδάλη με προσοχή. Πιέστε τη σκανδάλη στρέφοντας το μηχανήμα βαφής προς το δοχείο χρώματος. Στρέψτε τη βαλβίδα Προέγχυσης/Ψεκασμού στη θέση ΨΕΚΑΣΜΟΣ. Συνεχίστε να πιέζετε τη σκανδάλη έως ότου αρχίσει να εξέρχεται από το πιστόλι υγρό πλυσίματος. Απελευθερώστε τη σκανδάλη.

While pump continues to stroke, remove trigger safety. Trigger gun into paint pail. Turn Prime/Spray valve to SPRAY. Continue to trigger gun until flushing fluid comes out of gun. Release trigger.

Embora a bomba continue a funcionar, retire o dispositivo de segurança do gatilho. Accione a pistola para o balde da tinta. Rode o bico do injetor para SPRAY (pintar). Continue a accionar a pistola até sair produto da pistola. Solte o gatilho.

Mientras la bomba sigue funcionando, retire el seguro del gatillo. Gire la válvula de Cebado/Pulverización hasta la posición PULVERIZAR. Siga abriendo la válvula de rodillo/pistola hasta que salga líquido de lavado por la pistola. Suelte el gatillo.

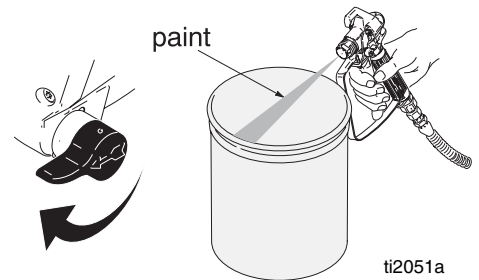

Για να ελαχιστοποιήσετε την εκτίναξη υγρού, στρέψτε το πιστόλι προς τα εσωτερικά τοιχώματα του κενού δοχείου απόρριψης.

To minimize splashing, aim gun at inside wall of empty waste pail.

Para minimizar a chapinagem de produto, oriente a pistola para a parede interna do balde de resíduos vazio.

Para reducir al mínimo las salpicaduras, dirija la pistola hacia la pared interior de un bidón de desecho vacío.

- 6.** Μεταφέρετε το πιστόλι στο δοχείο χρώματος. Πιέστε τη σκανδάλη έως ότου αδειάσει το υγρό που είχε απομείνει στο δοχείο πλυσίματος. Απελευθερώστε τη σκανδάλη.

Move gun to waste pail. Trigger gun until remaining flushing fluid is gone from flushing pail. Release gun trigger.

Transfira a pistola para o balde de resíduos. Accione a pistola até o restante líquido de lavagem desaparecer do balde. Solte o gatilho da pistola.

Mueva la válvula de rodillo/pistola hasta el bidón de desecho. Abra la válvula de rodillo/pistola hasta que desaparezca todo resto de líquido de lavado del bidón de lavado. Suelte el gatillo de la pistola

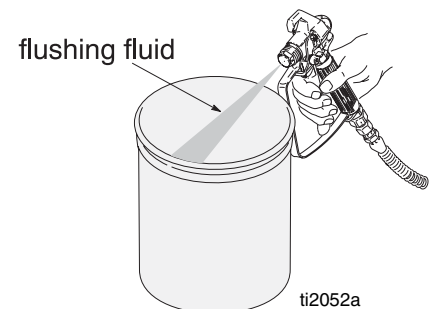

- 7.** Γεμίστε τη μονάδα με Pump Armor ή διαλύτες πετρελαίου.

Καθαρισμός, σελίδα 20.

Fill unit with Pump Armor or mineral spirits. Cleanup, page 20.

Abasteça a unidade com "Pump Armor" ou diluente. "Limpeza", página 20.

Llene la unidad con el producto 'Pump Armor' (Protección para bombas) o con alcohol mineral, página 20.

Καθαρισμός φίλτρου πιστολιού SG3E/A / Cleaning SG3E/A gun filter Limpeza do filtro da pistola SG3E/A / Limpieza del filtro de la pistola SG3E/A

1. Εκτονώστε την πίεση, σελίδα 9.

Relieve pressure, pagina 9.

Efectue a **descompressão** (página 9).

Libere la presión, página 9.

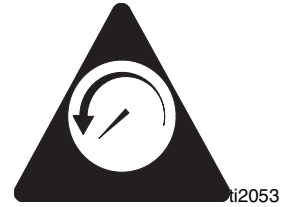

2. Ασφαλίστε τη σκανδάλη του πιστολιού.

Engage gun trigger safety.

Engate o dispositivo de segurança do gatilho da pistola.

Enganche el seguro del gatillo de la pistola



3. Ξεβιδώστε τον σωλήνα.

Unscrew hose.

Desaperte a mangueira.

Desenrosque la manguera.

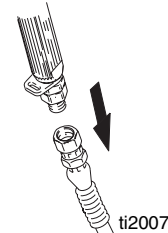

4. Αφαιρέστε το φίλτρο και καθαρίστε το με συμβατό διαλύτη.

Remove filter and clean it in compatible solvent.

Retire o filtro e limpe-o com um solvente compatível

Desmonte la empuñadura y límpiela con un disolvente compatible.

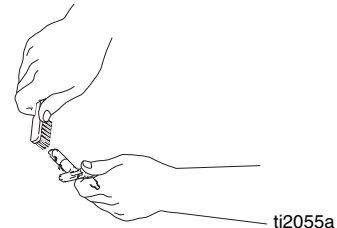

Μην βυθίζετε ολόκληρο το πιστόλι σε διαλύτη. Η παρατεταμένη έκθεση σε διαλύτη μπορεί να προκαλέσει καταστροφή των στεγανοποιητικών.

Do not soak entire gun in solvent. Prolonged exposure to solvent can ruin packings.

Não mergulhe toda a pistola em solvente. Uma exposição prolongada ao solvente poderá danificar os empanques.

No sumerja toda la pistola en el disolvente. La exposición prolongada al disolvente puede deteriorar las empaquetaduras.

5. Εισάγετε το φίλτρο.

Insert filter.

Insira o filtro.

Introduzca el filtro.

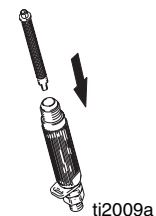

Προσθήκη ρευστού συντήρησης στο μηχάνημα βαφής/Filling sprayer with storage fluid/Abastecimento do equipamento com líquido próprio para armazenamento/Llene el pulverizador con el líquido destinado al almacenamiento

⚠ ΠΡΟΕΙΔΟΠΟΙΗΣΗ/WARNING/ADVERTÊNCIA/ADVERTENCIA



Σελίδα/Page/Página/Página 3, 5.



Μετά από τον καθαρισμό, να εισάγετε πάντα ρευστό συντήρησης στο σύστημα άντλησης. Εάν μείνει νερό στο μηχάνημα βαφής, μπορεί να το διαβρώσει και να προκαλέσει βλάβη στην αντλία.

Always pump storage fluid through pump system after cleaning. Water left in sprayer will corrode sprayer and damage pump.

Depois da limpeza, faça sempre circular líquido próprio para armazenamento através do sistema da bomba. A água deixada no equipamento corroerá o equipamento e danificará a bomba.

Después de limpiar, haga pasar por la bomba el líquido que permanecerá en el sistema durante el almacenamiento. El agua que quede corroerá el pulverizador y estropeará la bomba.

1. Τοποθετήστε το σωλήνα αναρρόφησης σε φιάλη με ρευστό συντήρησης και προβείτε σε προέγχυση του σωλήνα στο δοχείο απόρριψης.

Remove inlet strainer. Place suction tube in storage fluid bottle and prime tube in waste pail.

Coloque o tubo de sucção num frasco com líquido próprio para armazenamento e ferre o tubo para o balde de resíduos.

Coloque el tubo de aspiración en una botella de líquido destinado al almacenamiento y el tubo de cebado en el bidón de desecho.

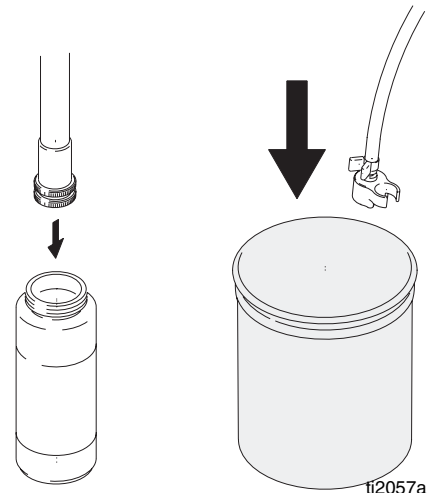

ti2057a

2. Στρέψτε τη βαλβίδα Προέγχυσης/Ψεκασμού στη θέση ΠΡΟΕΓΧΥΣΗ.

Turn Prime/Spray valve to PRIME.

Rode o bico do injetor para PRIME (ferrar).

Gire la válvula de Cebado/Pulverización hasta la posición CEBAR.

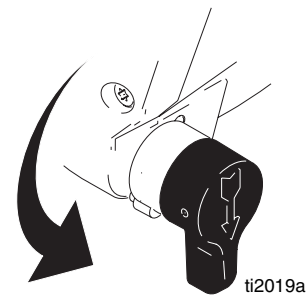

ti2019a

- 3.** Για να επιλέξετε την ελάχιστη τιμή πίεσης, στρέψτε το κουμπί χειρισμού της διάταξης ελέγχου της πίεσης πλήρως αριστερόστροφα.

Turn pressure control knob all the way left (counterclockwise) to minimum pressure.

Rode o botão regulador da pressão totalmente para a esquerda (sentido contrário ao dos ponteiros do relógio) para a mínima pressão.

Gire completamente el botón de control de la presión (sentido antihorario) hasta el valor mínimo de presión.

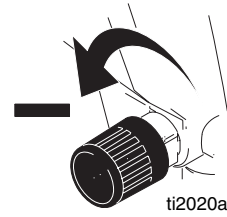

- 4.** Θέστε τον διακόπτη παροχής ισχύος στη θέση ON.

Turn ON power switch.

Ligue o interruptor.

Coloque el interruptor de potencia en ON.

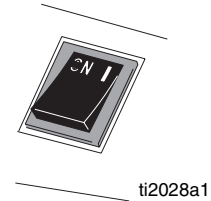

- 5.** Ευθυγραμμίστε το βέλος του μηχανήματος βαφής με το σύμβολο του κυλίνδρου του κουμπιού ελέγχου της πίεσης.

Align arrow on sprayer with roller symbol on pressure control knob.

Alinhe a seta do equipamento com o símbolo de rolo no botão regulador de pressão.

Situe la flecha del pulverizador con el símbolo del rodillo del mando de control de presión.

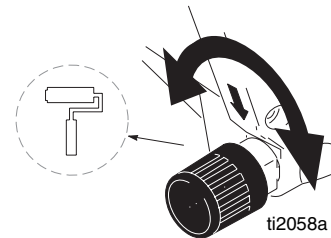

- 6.** Όταν αρχίσει να εξέρχεται ρευστό συντήρησης από το σωλήνα προέγχυσης (5-10 δευτερόλεπτα) θέστε τον διακόπτη παροχής ισχύος στη θέση OFF.

When storage fluid comes out of prime tube (5-10 seconds) turn OFF power switch.

Quando começar a sair líquido próprio para armazenamento do tubo de ferrar (5-10 segundos), desligue o interruptor

Cuando salga líquido de almacenamiento por el tubo de cebado (5-10 segundos) coloque el interruptor de potencia en OFF.

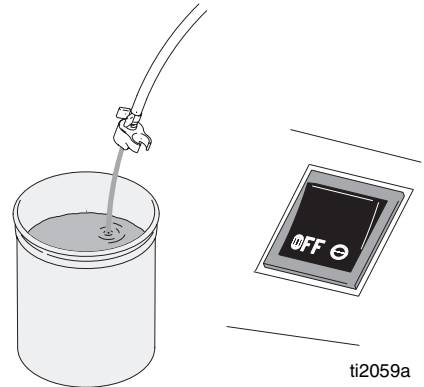

ti2059a

- 7.** Στρέψτε τη βαλβίδα Προέγχυσης/Ψεκασμού στη θέση ΨΕΚΑΣΜΟΣ ώστε το ρευστό συντήρησης να μείνει στο μηχάνημα βαφής κατά την αποθήκευση.

Turn Prime/Spray valve to SPRAY to keep storage fluid in sprayer during storage.

Rode o bico do injetor para SPRAY (pintar), para manter o líquido próprio para armazenamento no equipamento enquanto este estiver arrecadado.

Gire la válvula de Cebado/Pulverización hasta la posición PULVERIZAR para mantener el líquido en el pulverizador durante el período de almacenamiento.



ti2044a

Για να Επιλέξετε τη Σωστή Οπή/Selecting the Right Tip Seleccão do bico certo/Selección de la boquilla adecuada

Μέγεθος Οπής Μπεκ/Tip Hole Size/Tamanho de orifício de bico/Tamaño del orificio de la boquilla

- Η βαφή πρέπει να ψεκάζεται (να απλώνεται ομοιόμορφα, χωρίς να δημιουργούνται κενά ή απολήξεις). Ξεκινήστε με χαμηλή πίεση, αυξάνετε σταδιακά την πίεση έως ότου η βαφή αρχίσει να ψεκάζεται.

Spray should be atomized (evenly distributed, no gaps or edges). Start at a low pressure setting, increase pressure a little at a time until paint atomizes.

A tinta deve ser atomizada (uniformemente distribuídas, sem falhas). Comece por atomizar a baixa pressão, aumentando gradualmente a pressão até a tinta atomizar.

La pintura debe ser atomizada (distribuida uniformemente, sin fisuras ni rebordes). Comience con un ajuste de presión baja, aumente la presión poco a poco, hasta que la pintura esté atomizada.

- Ο ρυθμός ροής του ρευστού ελέγχεται από το μέγεθος της οπής του μπεκ.

Fluid flow rate is controlled by tip hole size.

A velocidade de circulação do produto deve ser controlada através do tamanho de orifício de bico.

El caudal está controlado por el tamaño del orificio de la boquilla.

- Το μέγεθος της οπής του μπεκ που είναι κατάλληλο για το ρευστό με το οποίο ψεκάζετε καθορίζεται από το είδος του επιχρίσματος και της επιφάνειας βαφής.

The best tip hole size for fluid you are spraying is determined by type of coating and type of surface you are spraying.

O melhor tamanho de orifício de bico para o produto que estiver a utilizar é determinado pelo tipo de demão e tipo de superfície que receberá o produto.

El mejor tamaño del orificio de la boquilla para el fluido que esté pulverizando está determinado por el tipo de revestimiento y el tipo de superficie que esté pintando.

- Χρησιμοποιείτε μεγαλύτερου μεγέθους οπή μπεκ για πιο παχιές επικαλύψεις

Use large tip hole size when spraying thicker coatings.

Utilize um tamanho de orifício de bico grande para aplicar demãos mais espessas.

Utilice orificios de gran tamaño cuando pulverice revestimientos espesos.

-
- Χρησιμοποιείτε μικρότερου μεγέθους οπή μπεκ για πιο λεπτές επικαλύψεις

Use small tip hole size when spraying thinner coatings.

Utilize um tamanho de orifício de bico pequeno para aplicar demãos mais finas

Utilice orificios de menor tamaño cuando pulverice fluidos más diluidos.

- Όταν ψεκάζετε, τα μπεκ φθείρονται και διευρύνονται. Η έναρξη της βαφής με μικρότερη οπή οπή μπεκ από την μέγιστη σας επιτρέπει να ψεκάζεται τη βαφή εντός του εύρους τιμών του ονομαστικού ρυθμού ροής. Για να αποτρέψετε την υπερβολική φθορά, ψεκάζετε με την ελάχιστη πίεση με την οποία το χρώμα λαμβάνει τη μορφή αερολύματος.

Tips wear and enlarge when you spray. Starting with a tip hole size smaller than the maximum will allow you to spray within rated flow capacity. To prevent excessive wear, spray at lowest pressure that atomizes paint.

Os bicos desgastam-se e aumentam de tamanho à medida que pinta. Comece por utilizar um tamanho de orifício de bico mais pequeno do que o máximo, que lhe permitirá pintar com uma capacidade de fluxo nominal. Para evitar o desgaste excessivo, pinte à mais baixa pressão que atomizar a tinta.

Durante la pulverización, las boquillas se desgastan y se agrandan. Si comienza con un tamaño de orificio menor que el tamaño máximo, podrá pulverizar dentro de los límites de caudal nominal. Para evitar el desgaste excesivo, utilice la menor presión necesaria para atomizar la pintura.

Εάν η μέγιστη πίεση στο μηχάνημα βαφής δεν επαρκεί για μια σωστή δέσμη χρώματος, τότε το μπεκ είναι πολύ μεγάλο ή έχει φθαρεί. Βλέπε **Πίνακα Επιλογής Αναστρεφόμενων Μπεκ, σελίδα 33**.

If maximum pressure of sprayer is not enough for good spray pattern, tip is too large or worn. See **Reversible Tip Selection Table, page 33**.

Se a pressão máxima do equipamento não for suficiente para um bom leque de pintura, o bico deverá ser grande demais ou estar gasto. Consulte a **“Tabela de selecção de bicos reversíveis”, na página 33**.

Si la presión máxima del pulverizador no es suficiente para obtener un chorro de pulverización adecuado, la boquilla es demasiado grande o está desgastada. Consulte la **Tabla de selección de boquillas reversibles, página 33**.

ΕΠΙΧΡΙΣΜΑΤΑ/COATINGS/DEMÃOS/REVESTIMIENTOS						
Μέγεθος Οπής Μπεκ Tip Hole Size Tamanho de orifício de bico Tamaño del orificio de la boquilla	λάκες και επικαλύψεις	σμάλτο	αστάρια και χρώματα με βάση το λάδι	χρώμα εσωτερικού χώρου με βάση το λάτεξ	χρώμα εξωτερικού χώρου με βάση το λάτεξ	ακρυλικά
(η διάμετρος εξαρτάται από το μέγεθος του ελλειπτικού στομίου) (diameter based on area of elliptical orifice) (diâmetro com base na área do orifício elíptico) (diámetro basado en el área del orificio elíptico)	lacquers and stains	enamels	oil-based primers and paints	interior latex paint	exterior latex paint	acrylics
	vernizes e colorações	esmaltes	primários e tintas à base de óleo	tinta de látex para interiores	tinta de látex para exteriores	acrílicos
	Lacas y tinturas	Esmaltes	Imprimadores y pinturas a base de aceite	Pintura látex para interiores	Pintura látex para exteriores	Acrílicos
0.011 in. (0,28 mm)	X					
0.013 in. (0,33 mm)	X	X	X	X		
0.015 in. (0,38 mm)		X	X	X	X	
0.017 in. (0,43 mm)			X	X	X	X
0.019 in. (0,48 mm)					X	X

Πλάτος Κώνου/Fan Width/Largura do leque/Anchura del abanico

Το Πλάτος του Κώνου αντιστοιχεί στο μέγεθος της δέσμης βαφής.

Fan Width is the size of the spray pattern.

Largura do leque é o tamanho do padrão.

La anchura del abanico es el tamaño del chorro de pulverización.

Στενός Κώνος/Narrow Fan/Leque estreito/Abanico estrecho

- Παχύτερο στρώμα /Thicker coat/Demão mais espessa /Revestimiento más espeso
- Καλύτερος έλεγχος/Better control/Maior controle/Mayor control
- Μικρές επιφάνειες σε κλειστούς δυσπρόσιτους χώρους/Small, confined surfaces
Superfícies pequenas e confinadas/Superfícies pequenas, reducidas.

Ευρύς Κώνος /Wide Fan/Leque largo /Abanico ancho

- Λεπτό στρώμα/Thin coat/Demão fina/Revestimiento delgado
- Ταχεία κάλυψη/Fast coverage/Cobertura rápida /Cobertura rápida
- Ευρείες επιφάνειες σε ανοιχτούς ευπρόσιτους χώρους/Broad, open surfaces
Superfícies amplias e abertas/Superfícies amplias, abiertas

Αριθμός Μπεκ/Tip Number/Referência do bico/Número de boquilla

Τα τρία τελευταία ψηφία του αριθμού του μπεκ (λ.χ. 286413) παρέχουν πληροφορίες για το μέγεθος της οπής και το πλάτος του κώνου υπό την προϋπόθεση ότι κρατάτε το πιστόλι σε απόσταση 30,5 cm (12 in.) από την επιφάνεια βαφής.

The last three digits of tip number (example 286413) contain information about hole size and fan width when gun is held 30.5 cm (12 in.) from surface being sprayed.

Os últimos três dígitos da referência do bico (ex.º: 286413) contém informações acerca do tamanho do orifício e largura do leque quando a pistola é mantida a 30,5 cm da superfície que receberá o produto.

Los tres últimos dígitos del número de la boquilla (por ejemplo 286413) contienen información sobre el tamaño del orificio y la anchura del abanico cuando se sostiene la pistola a 30,5 cm (12 pulg.) de la superficie que se está pintando.

Πίνακας Επιλογής Αναστρεφόμενων Μπεκ/Reversible Tip Selection Table
Tabela de selecção de bicos reversíveis/Tabla de selección de boquillas reversibles

Αριθμός Εξαρτήματος Μπεκ Tip Part Number Referência do bico Ref. pieza boquilla	Πλάτος Κώνου (12 in (305 mm) από την επιφάνεια Fan Width (305 mm (12 in.)) from surface Largura do leque (305 mm) da superfície Anchura del abanico (305 mm (12 pulg.)) desde la superficie	Μέγεθος Οπής Hole Size Tamanho de orifício Tamaño del orificio
286411	203-254 mm (8-10 in.)	0,28 mm (0.011 in.)
286511	254-305 mm (10-12 in.)	0,28 mm (0.011 in.)
286313	152-203 mm (6-8 in.)	0,33 mm (0.013 in.)
286413	203-254 mm (8-10 in.)	0,33 mm (0.013 in.)
286415	203-254 mm (8-10 in.)	0,38 mm (0.015 in.)
286515	254-305 mm 10-12 in.)	0,38 mm (0.015 in.)
286417	203-254 mm (8-10 in.)	0,43 mm (0.017 in.)
286517	254-305 mm (10-12 in.)	0,43 mm (0.017 in.)
286519	254-305 mm (10-12 in.)	0,48 mm (0.019 in.)
286619	305-356 mm (12-14 in.)	0,48mm (0.019 in.)

Παράδειγμα: Για κώνο πλάτους 8-10 in. (203-254 mm) και οπή μεγέθους 0,013 in. (0,33 mm), πρέπει να παραγγείλετε το εξάρτημα αρ. 286413.

Example: For an 203-254 mm (8-10 in.) fan width and a 0.33 mm (0.013 in.) hole size, order part no. 286413.

Exemplo: Para uma largura de leque de 203-254 mm e tamanho de orifício de 0,33 mm, encomende a referência 286413.

Ejemplo: Para un abanico de 203-254 mm (8-10 pulg.) de anchura y un orificio de 0,33 mm (0,013 pulg.) de tamaño, pida a ref. pieza 286413.



Για το πιστόλι SG3E/A βλέπε εγχειρίδιο 309097 σχετικά με τις οδηγίες λειτουργίας και τις τεχνικές βαφής.

See manual 309097 for SG3E/A gun operating instructions and spray techniques.

Consulte, no manual 309097 da pistola SG3E/A, as instruções de funcionamento e técnicas de pintura.

Vea el manual 309097 para obtener instrucciones sobre el funcionamiento de la pistola SG3E/A y sobre las técnicas de pulverización.

Αντιμετώπιση προβλημάτων

Πρόβλημα	Αιτία	Λύση
<p>Η προέγχιση της αντλίας δεν είναι εφικτή</p> <p>ΥΠΟΔΕΙΞΗ:</p> <ul style="list-style-type: none"> • Προσπαθείστε να ελέγξετε τις μπίλιες ελέγχου χτυπώντας πλευρικά τη βαλβίδα εισόδου ενώ το μηχάνημα βαφής λειτουργεί. • Φιλτράρετε το χρώμα πριν από τον ψεκασμό. Απομακρύνετε την άμμο και άλλα υπολείμματα. • Ξεπλένετε προσεχτικά μετά από κάθε βαφή. • Μην αποθηκεύετε σε νερό. Χρησιμοποιήστε Pump Armor ή διαλύτες πετρελαίου. 	<p>Ρύθμιση της βαλβίδας Προέγχισης/Ψεκασμού στη θέση ΨΕΚΑΣΜΟΣ.</p>	<p>Στρέψτε τη βαλβίδα Προέγχισης/Ψεκασμού στη θέση ΠΡΟΕΓΧΥΣΗ.</p>
	<p>Το φίλτρο εισόδου έχει βουλώσει.</p>	<p>Απομακρύνετε τα υπολείμματα από το φίλτρο εισόδου.</p>
	<p>Ο σωλήνας αναρρόφησης δεν έχει βυθιστεί.</p>	<p>Επανατοποθετήστε το σωλήνα αναρρόφησης στο πάτο του δοχείου χρώματος.</p>
	<p>Η μπίλια της βαλβίδας εισόδου έχει κολλήσει.</p>	<p>Απομακρύνετε το σωλήνα. Εισάγετε στην είσοδο το άκρο ενός μολυβιού για να εκτοπίσετε τη μπίλια. Ή μονάδα Power Flush, σελίδα 20.</p>
	<p>Η μπίλια ελέγχου της βαλβίδας εξόδου έχει κολλήσει.</p>	<p>Ανοίξε τη θήρα Easy-Access με ένα κατσαβίδι. Ξεβιδώστε τη βαλβίδα εξόδου. Αφαιρέστε τη και προβείτε σε καθαρισμό του συγκροτήματος.</p>
	<p>Διαρροή στο σωλήνα αναρρόφησης.</p>	<p>Σφίξτε τη σύνδεση του σωλήνα αναρρόφησης. Ελέγξτε για ρωγμές ή διαρροή κενού.</p>
<p>Ο διακόπτης παροχής ισχύος είναι στη θέση ON και το μηχάνημα βαφής συνδεδεμένο, αλλά η αντλία δεν περιστρέφεται.</p>	<p>Η πίεση είναι ρυθμισμένη στο ελάχιστο.</p>	<p>Στρέψτε το κουμπί ελέγχου της πίεσης προς τα δεξιά για να αυξήσετε την πίεση.</p>
	<p>Η ηλεκτρική έξοδος δεν παρέχει ρεύμα.</p>	<ul style="list-style-type: none"> • Δοκιμάστε μια άλλη έξοδο ή ελέγξτε την έξοδο συνδέοντας μια συσκευή που γνωρίζετε ότι λειτουργεί. • Ρυθμίστε εκ νέου τον διακόπτη κυκλώματος του κτιρίου ή αντικαταστήστε την ασφάλεια τήξης.
	<p>Φθαρμένο καλώδιο προέκτασης.</p>	<p>Αντικαταστήστε το καλώδιο προέκτασης. Βλέπε Γείωση και Ηλεκτρικές Απαιτήσεις, σελίδα 10.</p>
	<p>Το καλώδιο παροχής ισχύος του μηχανήματος βαφής είναι φθαρμένο.</p>	<p>Ελέγξτε για σπασμένη μόνωση ή καλώδια. Αντικαταστήστε το φθαρμένο καλώδιο παροχής ισχύος.</p>
	<p>Βλάβη στον κινητήρα ή τη διάταξη ελέγχου.</p>	<p>Επιστρέψτε το μηχάνημα βαφής σε εξουσιοδοτημένο συνεργείο επισκευής της Graco.</p>
	<p>Για παγωμένο ή σκληρυμένο χρώμα στο εσωτερικό της αντλίας.</p>	<p>Αποσυνδέστε το μηχάνημα βαφής από την ηλεκτρική έξοδο.</p> <p>Εάν στο μηχάνημα βαφής το χρώμα έχει παγώσει:</p> <p>ΜΗΝ επιχειρείτε να θέσετε σε λειτουργία το παγωμένο μηχάνημα βαφής. Αναθερμάνετε καλά για να μην προκαλέσετε φθορά στον κινητήρα, τον πίνακα ελέγχου και/ή στον μηχανισμό μετάδοσης κίνησης.</p> <ol style="list-style-type: none"> 1 Θέστε τον διακόπτη παροχής ισχύος στη θέση OFF. 2 Τοποθετήστε το μηχάνημα βαφής σε θερμό χώρο για αρκετές ώρες. 3 Συνδέστε το μηχάνημα βαφής στην παροχή και θέστε το σε λειτουργία. 4 Αυξήστε αργά την πίεση μέχρι να λειτουργήσει ο κινητήρας. <p>Εάν το χρώμα στο μηχάνημα βαφής έχει σκληρύνει.</p> <ol style="list-style-type: none"> 1 Αντικαταστήστε τα στεγανοποιητικά της αντλίας. 2 Απομακρύνετε όλα τα υπολείμματα από τις βαλβίδες και τις διόδους.

Πρόβλημα	Αιτία	Λύση
Η αντλία περιστρέφεται αλλά η πίεση δεν αυξάνεται.	Δεν έχει γίνει η προέγχυση της αντλίας.	Προβείτε σε προέγχυση της αντλίας, σελίδα 15.
	Το φίλτρο εισόδου έχει βουλώσει.	Απομακρύνετε από το φίλτρο εισόδου τα υπολείμματα
	Ο σωλήνας αναρρόφησης δεν έχει βυθιστεί.	Επανατοποθετήστε το σωλήνα αναρρόφησης στο πάτο του δοχείου χρώματος.
	Το δοχείο χρώματος είναι άδειο.	Ξαναγεμίστε το δοχείο χρώματος και προβείτε σε προέγχυση του μηχανήματος βαφής.
	Ο σωλήνας αναρρόφησης παρουσιάζει διαρροή κενού.	Σφίξτε τη σύνδεση του σωλήνα αναρρόφησης. Ελέγξτε για τυχόν ρωγμές ή διαρροή κενού. Σε περίπτωση που υπάρχουν ρωγμές ή φθορές, αντικαταστήστε.
	Οι βαλβίδες ελέγχου της αντλίας είναι ακάθαρτες ή έχουν φθαρεί.	Επιστρέψτε το μηχανήμα βαφής σε εξουσιοδοτημένο συνεργείο επισκευής της Graco/MAGNUM.
	Η βαλβίδα Προέγχυσης/Ψεκασμού έχει φθαρεί ή είναι φραγμένη από υπολείμματα.	
	Η βαλβίδα ελέγχου της αντλίας έχει κολλήσει.	Βλέπε το τμήμα "Δεν είναι δυνατή η προέγχυση της αντλίας" στον πίνακα Αντιμετώπισης Προβλημάτων, σελίδα 34
Δεν μπορείτε να πατήσετε τη σκανδάλη.	Η σκανδάλη είναι ασφαλισμένη.	Απασφαλίστε την σκανδάλη με ασφάλεια
Το πιστόλι δεν ψεκάζει.	Το μπεκ του μηχανήματος βαφής έχει βουλώσει.	<ol style="list-style-type: none"> 1 Στρέψτε τη χειρολαβή τοξοειδούς σχήματος στη θέση απόφραξη. 2 Στρέψτε το πιστόλι στο δοχείο απόρριψης. 3 Ανακινήστε τη σκανδάλη. 4 Επαναφέρετε τη χειρολαβή τοξοειδούς σχήματος στη θέση ψεκασμός και αρχίστε να ψεκάζετε.
Η αντλία περιστρέφεται αλλά με το πάτημα της σκανδάλης το χρώμα μόνο στάζει ή πετάγεται.	Η πίεση είναι πολύ χαμηλή.	Στρέψτε το κουμπί ελέγχου της πίεσης προς τα δεξιά για να αυξήσετε την πίεση.
	Το μπεκ του μηχανήματος βαφής έχει βουλώσει.	Καθαρίστε το μπεκ. Βλέπε το τμήμα "Το πιστόλι δεν ψεκάζει" στον πίνακα Αντιμετώπισης Προβλημάτων, σελίδα 34.
	Το μπεκ του μηχανήματος βαφής είναι πολύ ευρύ ή έχει φθαρεί.	Αντικαταστήστε το μπεκ.
	Το φίλτρο του πιστολιού έχει βουλώσει.	Καθαρίστε ή αντικαταστήστε το φίλτρο του πιστολιού, σελίδα 52.
	Το φίλτρο ρευστού InstaClean έχει βουλώσει.	Καθαρίστε ή αντικαταστήστε το φίλτρο ρευστού InstaClean, σελίδα 51.
	Η βαλβίδα ελέγχου της αντλίας έχει κολλήσει.	Βλέπε το τμήμα "Δεν είναι δυνατή η προέγχυση της αντλίας", στον πίνακα Αντιμετώπισης Προβλημάτων, σελίδα 34.
Η πίεση είναι ρυθμισμένη στο μέγιστο, αλλά η δέσμη βαφής δεν είναι ομοιογενής.	Το μπεκ είναι πολύ ευρύ για το μηχανήμα βαφής.	Επιλέξτε μικρότερο μπεκ, Μέγεθος Οπής Μπεκ, σελίδα 32.
	Το μπεκ έχει φθαρεί λόγω υπερβολικής πίεσης στο μηχανήμα βαφής.	Αντικαταστήστε το μπεκ.
	Το φίλτρο του πιστολιού έχει βουλώσει.	Καθαρίστε ή αντικαταστήστε το φίλτρο του πιστολιού, σελίδα 52.
	Το φίλτρο εισόδου έχει βουλώσει.	Καθαρίστε τα υπολείμματα από το φίλτρο εισόδου.
	Φθορά στις βαλβίδες της αντλίας.	Ελέγξτε για τυχόν φθορά στις βαλβίδες της αντλίας: <ol style="list-style-type: none"> 1 Προβείτε σε προέγχυση του μηχανήματος βαφής με χρώμα. 2 Πιέστε στιγμιαία τη σκανδάλη. Όταν απελευθερώσετε τη σκανδάλη, η αντλία πρέπει να λειτουργήσει και να σταματήσει. 3 Εάν η αντλία συνεχίσει να περιστρέφεται, ενδέχεται να έχουν φθαρεί οι βαλβίδες της αντλίας. 4 Επιστρέψτε το μηχανήμα βαφής σε εξουσιοδοτημένο συνεργείο επισκευής της Graco/MAGNUM.
	Το φίλτρο ρευστού InstaClean έχει βουλώσει.	Καθαρίστε ή αντικαταστήστε το φίλτρο ρευστού InstaClean, σελίδα 51.
	Πολύ μακρύ καλώδιο προέκτασης ή πολύ μικρού διαμετρήματος.	Αντικαταστήστε το καλώδιο, Γείωση και Ηλεκτρικές Απαιτήσεις, σελίδα 10.

Πρόβλημα	Αιτία	Λύση
Το χρώμα που ψεκάστηκε στον τοίχο σχηματίζει κυματώσεις και κοιλιές.	Γίνεται πολύ πηκτό.	Κινείτε γρηγορότερα το πιστόλι.
		Χρησιμοποιήστε μπεκ με μικρότερη οπή.
		Χρησιμοποιήστε μπεκ με ευρύτερο κώνο.
		Κινείτε το πιστόλι σε μεγαλύτερη απόσταση από την επιφάνεια.
Το χρώμα που ψεκάζεται δεν καλύπτει την επιφάνεια.	Η στρώση του χρώματος είναι πολύ λεπτή.	Κινείτε πιο αργά το πιστόλι.
		Χρησιμοποιήστε μπεκ με οπή μεγαλύτερου μεγέθους.
		Χρησιμοποιήστε μπεκ με πιο στενό κώνο.
		Φέρτε το πιστόλι σε μικρότερη απόσταση από την επιφάνεια.
<p>Η δέσμη δεν είναι ομοιόμορφη ή μένουν γραμμώσεις.</p> <p>ΥΠΟΔΕΙΞΗ:</p> <p>Αραιώστε λίγο το χρώμα με νερό/διαλύτη.</p>	Η πίεση είναι πολύ χαμηλή.	Στρέψτε το κουμπί ελέγχου της πίεσης προς τα δεξιά για να αυξήσετε την πίεση.
	Φθαρμένο μπεκ βαφής λόγω υπερβολικής χρήσης του μηχανήματος βαφής	Αντικαταστήστε το μπεκ.
<p>Ο κινητήρας βρίσκεται σε υψηλή θερμοκρασία και σε διαλείπουσα λειτουργία.</p> <p><i>Πρόκειται για κατάσταση Υπερθέρμανσης. Ο κινητήρας θα κλείσει αυτόματα λόγω υπερθέρμανσης. Εάν δεν αντιμετωπιστεί το αίτιο, ενδέχεται να προκληθεί βλάβη. Κίνδυνος λόγω Εκκίνησης κατόπιν Υπερθέρμανσης, Προειδοποιήσεις, σελίδα 7.</i></p>	Οι οπές εξαερισμού στο κάλυμμα έχουν βουλώσει ή το μηχανήμα βαφής είναι καλυμμένο.	Καθαρίστε τις οπές εξαερισμού.
	Πολύ μακρύ καλώδιο προέκτασης ή πολύ μικρού διαμετρήματος.	Αντικαταστήστε το καλώδιο, Γείωση και Ηλεκτρικές Απαιτήσεις, σελίδα 10.
	Η ηλεκτρική γεννήτρια που χρησιμοποιείται δεν είναι ρυθμισμένη και έχει υπερβολική τάση.	Χρησιμοποιήστε ηλεκτρική γεννήτρια με κατάλληλο ρυθμιστή τάσης. Για το μηχανήμα βαφής απαιτείται 220-240, VAC 50/60 Hz.
	Το μηχανήμα βαφής χρησιμοποιήθηκε με μικρά μπεκ υπό υψηλή πίεση, προκαλώντας συχνές εκκινήσεις του κινητήρα και υπερβολική υπερθέρμανση.	Μειώστε την προκαθορισμένη πίεση ή χρησιμοποιήστε μπεκ μεγαλύτερου μεγέθους. Μεταφέρετε το μηχανήμα βαφής σε πιο δροσερό χώρο.
<p>Ο διακόπτης κυκλώματος του κτιρίου πέφτει (ανοίγει) μετά από 5λεπτη ή 10λεπτη λειτουργία του μηχανήματος βαφής.</p> <p>Ή</p> <p>Ο διακόπτης κυκλώματος του κτιρίου ανοίγει (πέφτει) μόλις το μηχανήμα βαφής συνδεθεί στην έξοδο και ενεργοποιηθεί.</p>	Πάρα πολλές συσκευές βρίσκονται συνδεδεμένες στο ίδιο κύκλωμα.	Αποσυνδέστε μερικές συσκευές ή χρησιμοποιήστε ένα λιγότερο φορτωμένο κύκλωμα.
	Φθαρμένο, πολύ μακρύ καλώδιο προέκτασης ή πολύ μικρού διαμετρήματος.	Συνδέστε στην παροχή μια συσκευή που γνωρίζετε ότι λειτουργεί, για να ελέγξετε το καλώδιο προέκτασης. Αντικαταστήστε το καλώδιο προέκτασης. Γείωση και Ηλεκτρικές Απαιτήσεις, σελίδα 10.
	Φθαρμένο καλώδιο παροχής ισχύος του μηχανήματος βαφής.	Ελέγξτε για σπασμένη μόνωση ή καλώδια. Αντικαταστήστε το φθαρμένο καλώδιο παροχής ισχύος.
	Φθορά στον κινητήρα ή τη διάταξη ελέγχου	Επιστρέψτε το μηχανήμα βαφής σε εξουσιοδοτημένο συνεργείο επισκευής της Graco/MAGNUM.
<p>Ιδιαίτερα ανομοιογενής δέσμη κώνου κατά τον ψεκασμό.</p> <p>Το μηχανήμα δεν λειτουργεί κανονικά όταν ξαναρχίζετε τον ψεκασμό.</p>	Ο διακόπτης πίεσης έχει φθαρεί προκαλώντας μεγάλη αμείωση της πίεσης.	Επιστρέψτε το μηχανήμα βαφής σε εξουσιοδοτημένο συνεργείο επισκευής της Graco/MAGNUM.
Το χρώμα εκτοξεύεται από το πιστόλι σχηματίζοντας δύο παχιές λωρίδες.		

Πρόβλημα	Αιτία	Λύση
Το χρώμα διαρρέει στο εξωτερικό της αντλίας.	Φθαρμένα στεγανοποιητικά αντλίας.	Αντικαταστήστε τα στεγανοποιητικά της αντλίας, σελίδα 56.
Το χρώμα εξέρχεται από το κουμπί ελέγχου της πίεσης.	Φθαρμένο κουμπί ελέγχου της πίεσης.	Επιστρέψτε το μηχάνημα βαφής σε εξουσιοδοτημένο συνεργείο επισκευής της Graco/MAGNUM.
Η εκτόνωση της πίεσης ενεργοποιείται αυτόματα, παροχετεύοντάς την στο σωλήνα προέγχυσης.	Το σύστημα είναι σε κατάσταση υπερπίεσης.	

Troubleshooting

Problem	Cause	Solution
Pump will not prime HINT: <ul style="list-style-type: none"> Attempt to free check balls by tapping side of inlet valve as sprayer is stroking. Strain paint before spraying. Keep sand and debris out. Thoroughly flush after every paint job. Do not store in water. Use Pump Armor or mineral spirits. 	Prime/Spray valve set at SPRAY.	Turn Prime/Spray valve to PRIME.
	Inlet screen clogged.	Clean debris off inlet screen.
	Suction tube is not immersed.	Reposition suction tube in bottom of paint pail.
	Inlet valve check ball stuck.	Remove tube. Insert end of pencil into inlet section to dislodge ball. OR Power Flush unit, page 20.
	Outlet valve check ball stuck.	Use screw driver to open Easy-Access door. Unscrew outlet valve. Remove and clean assembly.
	Suction tube is leaking.	Tighten suction tube connection. Inspect for cracks or vacuum leaks.
	Prime/Spray valve clogged.	Clean/replace drain tube as necessary. Return sprayer to Graco/MAGNUM authorized service center if drain valve is clogged.
Power switch is on and sprayer is plugged in but pump does not cycle.	Pressure set at minimum.	Turn pressure control knob right to increase pressure.
	Electrical outlet is not providing power .	<ul style="list-style-type: none"> Try a different outlet OR test outlet by plugging something in that you know is working. Reset building circuit breaker or replace fuse.
	Damaged extension cord.	Replace extension cord. See Grounding and Electrical Requirements, page 10.
	Damaged sprayer electrical cord .	Check for broken insulation or wires. Replace damaged electrical cord.
	Motor or control damaged.	Return sprayer to authorized Graco service center.
	Paint frozen or hardened in pump.	Unplug sprayer from electrical outlet. If paint is frozen in sprayer: Do NOT try to start frozen sprayer. Thaw completely or you may damage motor, control board and/or drivetrain. <ol style="list-style-type: none"> Turn OFF power switch. Place sprayer in warm area for several hours. Plug in and turn on sprayer. Slowly increase pressure until motor starts. If paint hardened in sprayer: <ol style="list-style-type: none"> Replace pump packings. Remove all residue from valves and passages.

Problem	Cause	Solution
Pump cycles but pressure does not build up.	Pump not primed.	Prime pump, page 15.
	Inlet screen clogged.	Clean debris off inlet screen
	Suction tube not immersed.	Reposition suction tube in bottom of paint pail.
	Paint pail empty.	Refill paint pail and reprime sprayer.
	Suction tube has vacuum air leak.	Tighten suction tube connection. Inspect for cracks or vacuum leaks. If cracked or damaged, replace.
	Pump check valves are dirty or damaged.	Return sprayer to Graco/MAGNUM authorized service center.
	Prime/Spray valve worn or obstructed with debris.	
	Pump check ball stuck.	See "Pump will not prime" section of Troubleshooting table, page 38.
Cannot pull gun trigger.	Gun trigger safety engaged.	Remove gun trigger safety
Gun stops spraying.	Spray tip clogged.	<ol style="list-style-type: none"> 1 Turn arrow-shaped handle to unclog position. 2 Aim gun into waste pail. 3 Squeeze trigger. 4 Return arrow-shaped handle to spray position and begin spraying.
Pump cycles but paint only dribbles or spurts when trigger is pulled.	Pressure is set too low.	Turn pressure control knob right to increase pressure.
	Spray tip clogged.	Clean tip. See "Gun stops spraying" section of Troubleshooting table, page 38.
	Spray tip too large or worn.	Replace tip.
	Gun filter clogged.	Clean or replace gun filter, page 52.
	InstaClean fluid filter is clogged.	Clean or replace InstaClean fluid filter, page 51.
	Pump check ball stuck.	See "Pump will not prime" section of Troubleshooting table, page 38.
Pressure set at maximum, but cannot achieve good spray pattern.	Tip is too large for sprayer.	Select smaller tip, Tip Hole Size, page 32.
	Tip is worn beyond capability of sprayer.	Replace tip.
	Gun filter clogged.	Clean or replace gun filter, page 52.
	Inlet screen clogged.	Clean debris off inlet screen.
	Pump valves worn.	Check for worn pump valves: <ol style="list-style-type: none"> 1 Prime sprayer with paint. 2 Trigger gun momentarily. When trigger is released, pump should cycle and stop. 3 If pump continues to cycle, pump valves may be worn. 4 Return sprayer to Graco/MAGNUM authorized service center.
		InstaClean fluid filter clogged.
	Extension cord too long or not heavy enough gauge.	Replace cord, Grounding and Electrical Requirements, page 10.

Problem	Cause	Solution
Sprayed paint runs down wall or sags.	Going on too thick.	Move gun faster.
		Use tip with smaller hole size.
		Use tip with wider fan.
		Move gun away from surface.
Sprayed paint is not covering.	Going on too thin.	Move gun slower.
		Use tip with larger hole size.
		Use tip with narrower fan.
		Move gun closer to surface.
Pattern is inconsistent or leaving stripes. HINT: Thin paint slightly with water/solvent.	Pressure set too low.	Turn pressure control knob right to increase pressure.
	Spray tip worn beyond capability of sprayer.	Replace tip.
Motor is hot and runs intermittently. <i>This is a Thermal Overload condition. Motor will automatically shut off due to excessive heat. Damage can occur if cause is not corrected. Startup Hazard After Thermal Overload, Warnings, page 7.</i>	Vent holes in shroud are clogged or sprayer is covered.	Clear vent holes.
	Extension cord too long or not heavy enough gauge.	Replace cord, Grounding and Electrical Requirements, page 10.
	Unregulated electrical generator being used has excessive voltage.	Use electrical generator with proper voltage regulator. Sprayer requires 220-240, VAC 50/60 Hz.
	Sprayer was operated at high pressure with small tip, causing frequent motor starts and excessive heat build up.	Decrease pressure setting or increase tip size. Move sprayer to cooler location.
Building circuit breaker opens after sprayer operates for 5-10 minutes. OR Building circuit breaker opens as soon as sprayer is plugged into outlet and sprayer is turned on.	Too many appliances plugged in on same circuit.	Unplug some appliances or use a less busy circuit.
	Extension cord is damaged, too long, or not a heavy enough gauge.	Plug in something that you know is working to test extension cord. Replace extension cord. Grounding and Electrical Requirements, page 10.
	Damaged sprayer electrical cord.	Check for broken insulation or wires. Replace damaged electrical cord.
	Damaged motor or control.	Return sprayer to Graco/MAGNUM authorized service center.
Fan pattern varies dramatically while spraying.	Pressure control switch is worn and causing excessive pressure variation.	Return sprayer to Graco/MAGNUM authorized service center.
Sprayer does not turn on promptly when resuming spraying.		
Spray comes out of gun in two thick streams.	Reversible tip is in UNCLOG position.	Rotate arrow-shaped handle on tip to SPRAY position.

Problem	Cause	Solution
Paint leaks down outside of pump.	Worn pump packings.	Replace pump packings, page 56.
Paint comes out of pressure control knob.	Worn pressure control knob.	Return sprayer to Graco/MAGNUM authorized service center.
Pressure drain actuates automatically, relieving pressure through prime tube.	System is overpressuring.	

Guia de Reparação

Problema	Causa	Solução
<p>A bomba não ferra</p> <p>SUGESTÃO:</p> <ul style="list-style-type: none"> Tente soltar as esferas, batendo levemente no lado da válvula de admissão enquanto o equipamento se encontra em funcionamento. Filtre a tinta antes de a aplicar. Mantenha areia e detritos afastados. Lave bem o equipamento após cada trabalho de pintura. Não guarde o equipamento em água. Utilize Pump Armor ou diluente. 	Bico do injector regulado para SPRAY (pintar).	Rode o bico do injector para PRIME (ferrar).
	Filtro de entrada obstruído.	Limpe os detritos do filtro de entrada.
	O tubo de sucção não foi imerso.	Reposicione o tubo de sucção no fundo do balde da tinta.
	Esfera da válvula de admissão perra.	Retire o tubo. Insira a ponta de um lápis na secção de entrada para soltar a esfera. OU unidade Power Flush, página 20.
	Esfera da válvula de descarga perra.	Utilize uma chave de fendas para abrir a porta Easy-Access. Desaperte a válvula de descarga. Retire a unidade e limpe-a.
	O tubo de sucção tem fugas.	Aperte a ligação do tubo de sucção. Verifique se tem fendas ou fugas de vácuo.
	Bico do injector obstruído.	Limpe/substitua o tubo de drenagem na medida do necessário. Devolva o equipamento ao centro de assistência autorizado Graco/MAGNUM se a válvula de drenagem estiver obstruída.
<p>O interruptor e a ficha do equipamento estão ligados, mas a bomba não funciona.</p>	A pressão encontra-se regulada para o mínimo.	Rode o botão regulador de pressão para a direita para aumentar a pressão.
	A tomada eléctrica não está a fornecer corrente.	<ul style="list-style-type: none"> Experimente utilizar uma tomada diferente OU teste a tomada, ligando-a a um aparelho que saiba que está a funcionar. Restaure o disjuntor geral ou substitua o fusível.
	Fio de extensão danificado.	Substitua o fio de extensão. Consulte "Requisitos de ligação à rede e eléctricos", na página 10.
	Fio eléctrico do equipamento danificado.	Verifique se há fios ou isolamentos danificados. Substitua o fio eléctrico danificado.
	Motor ou controlo danificados.	Devolva o equipamento a um centro de assistência autorizado Graco.
	Tinta congelada ou endurecida na bomba.	<p>Desligue o equipamento na tomada eléctrica.</p> <p>Se a tinta congelar no equipamento:</p> <p>NÃO tente ligar o equipamento congelado; deixe descongelar completamente ou poderá danificar o motor, painel de controlo e/ou trem de transmissão.</p> <ol style="list-style-type: none"> Desligue o interruptor (OFF). Coloque o equipamento numa área quente durante várias horas. Ligue a ficha e o equipamento. Aumente lentamente a pressão até o motor ligar. <p>Se a tinta endurecer no equipamento:</p> <ol style="list-style-type: none"> substitua os empanques da bomba; Retire todos os resíduos das válvulas e passagens.

Problema	Causa	Solução
A bomba funciona, mas a pressão não acumula.	Bomba não ferrada.	Ferre a bomba (página 15).
	Filtro de entrada obstruído.	Limpe os detritos do filtro de entrada
	O tubo de sucção não foi imerso.	Reposicione o tubo de sucção no fundo do balde da tinta.
	Balde de tinta vazio.	Volte a encher o balde de tinta e a ferrar o equipamento.
	O tubo de sucção tem uma fuga de ar de vácuo.	Aperte a ligação do tubo de sucção. Verifique se possui fendas ou fugas de vácuo. Se possuir fendas ou estiver danificado, substitua.
	As válvulas anti-retorno da bomba estão sujas ou danificadas.	Devolva o equipamento a um centro de assistência autorizado Graco/MAGNUM.
	Bico do injectador gasto ou obstruído com detritos.	
	Esfera da válvula da bomba perra.	Consulte a secção "A bomba não ferra" da tabela de detecção e resolução de problemas, na página 42
Impossível puxar gatilho da pistola.	Dispositivo de segurança da pistola engatado.	Retire o dispositivo de segurança do gatilho.
A pistola pára de pintar.	Bico de pintura obstruído.	<ol style="list-style-type: none"> 1 Rode o manípulo em forma de seta para a posição de desobstrução. 2 Aponte a pistola para o balde de resíduos. 3 Aperte o gatilho. 4 Rode o manípulo em forma de seta para a posição de pintura e comece a pintar.
A bomba funciona, mas, quando o gatilho é apertado, a tinta só goteja ou esguicha.	A pressão encontra-se regulada para um valor muito baixo.	Rode o botão regulador de pressão para a direita para aumentar a pressão.
	Bico de pintura obstruído.	Limpe o bico. Consulte a secção "A pistola pára de pintar" da tabela de detecção e resolução de problemas, na página 42.
	O bico de pintura é demasiado grande ou está gasto.	Substitua o bico.
	Filtro da pistola obstruído.	Limpe ou substitua o filtro da pistola (página 52).
	O filtro do produto InstaClean está obstruído.	Limpe ou substitua o filtro do produto InstaClean (ver página 51).
	Esfera da válvula da bomba perra.	Consulte a secção "A bomba não ferra" da tabela de detecção e resolução de problemas, na página 42.
A pressão foi regulada para o máximo, mas não é possível obter-se um leque de pintura adequado.	O bico é demasiado grande para o equipamento.	Selecione um bico menor, Tamanho de orifício de bico, página 32.
	O bico está gasto para além da capacidade do equipamento.	Substitua o bico.
	Filtro da pistola obstruído.	Limpe ou substitua o filtro da pistola (página 52).
	Filtro de entrada obstruído.	Limpe os detritos do filtro de entrada.
	Válvulas da bomba gastas.	<p>Verifique se as válvulas da bomba estão gastas:</p> <ol style="list-style-type: none"> 1 ferre o equipamento com tinta; 2 accione momentaneamente a pistola; assim que soltar o gatilho, a bomba deve efectuar o ciclo e parar; 3 se a bomba continuar a funcionar, as válvulas da bomba poderão estar gastas. 4 Devolva o equipamento a um centro de assistência autorizado Graco/MAGNUM.
	Filtro do produto InstaClean obstruído.	Limpe ou substitua o filtro do produto InstaClean (ver página 51).
	O fio de extensão é demasiado longo ou não tem calibre suficiente.	Substitua o fio ("Requisitos de ligação à terra e eléctricos", página 10).

Problema	Causa	Solução
A tinta aplicada escorre pelas paredes.	Tinta muito espessa.	Desloque a pistola mais rapidamente.
		Utilize um bico com um tamanho de orifício mais pequeno.
		Utilize um bico de maior dispersão.
		Afasto a pistola da superfície.
A tinta aplicada não cobre.	Tinta muito fina.	Desloque a pistola mais lentamente.
		Utilize um bico com um tamanho de orifício maior.
		Utilize um bico de menor dispersão.
		Aproxime a pistola mais da superfície.
O padrão é inconsistente ou deixa riscos. SUGESTÃO: Dilua ligeiramente a tinta com água/solvente.	A pressão encontra-se regulada para um valor muito baixo.	Rode o botão regulador de pressão para a direita para aumentar a pressão.
	Bico da pintura gasto para além da capacidade do equipamento.	Substitua o bico.
O motor está quente e funciona intermitentemente. <i>Esta é uma condição de Sobrecarga térmica. O motor irá desligar-se automaticamente, devido a temperatura excessiva. Poderão ocorrer danos se a causa não for corrigida ("Perigo resultante de arranque após sobrecarga térmica", Advertências, página 7).</i>	Os respiradouros da blindagem estão obstruídos ou o equipamento está coberto.	Desobstrua os respiradouros.
	O fio de extensão é demasiado longo ou não tem calibre suficiente.	Substitua o fio ("Requisitos de ligação à terra e eléctricos", página 10).
	O gerador eléctrico não regulado que está a ser usado possui voltagem excessiva.	Utilize um gerador eléctrico com um regulador de voltagem adequado. O equipamento requer um gerador de 220-240 VCA de 50/60 Hz.
	O equipamento esteve a funcionar a alta pressão com um bico pequeno, o que provoca frequentes arranques de motor e acumulação excessiva de calor.	Diminua a pressão ou aumente o tamanho do bico. Desloque o equipamento para um local mais fresco.
O disjuntor geral abre depois de o equipamento funcionar durante 5 a 10 minutos. OU O disjuntor geral abre logo que o equipamento é ligado à tomada e o equipamento é activado.	Demasiado aparelhos ligados ao mesmo circuito.	Desligue alguns aparelhos ou utilize um circuito menos ocupado.
	O fio de extensão está danificado, é demasiado longo ou não tem calibre suficiente.	Ligue um aparelho que saiba que funcione, para testar o fio de extensão. Substitua o fio de extensão. "Requisitos de ligação à terra e eléctricos", página 10.
	Fio eléctrico do equipamento danificado.	Verifique se há fios ou isolamentos danificados. Substitua o fio eléctrico danificado.
	Motor ou controlo danificados.	Devolva o equipamento a um centro de assistência autorizado Graco/MAGNUM.
O padrão do leque varia significativamente durante a pintura. O equipamento demora a activar, quando é retomada a pintura.	O interruptor de controlo da pressão está gasto e causa uma variação de pressão excessiva.	Devolva o equipamento a um centro de assistência autorizado Graco/MAGNUM.
A tinta sai da pistola em dois jactos espessos.	O bico reversível encontra-se na posição UNCLOG (desobstruir).	Rode o manípulo em forma de seta do bico para a posição SPRAY (pintar).

Problema	Causa	Solução
Há fugas de tinta no lado exterior da bomba.	Empanques da bomba gastos.	Substitua os empanques da bomba (página 56).
Sai tinta do botão regulador da pressão.	Botão regulador da pressão gasto.	Devolva o equipamento a um centro de assistência autorizado Graco/MAGNUM.
O dreno de pressão actua automaticamente, aliviando a pressão através do tubo de ferrar.	O sistema está a entrar em sobrepressão.	

Localización de averías

Problema	Causa	Solución
La bomba no se ceba CONSEJO:	Coloque la válvula de Cebado/Pulverización en PULVERIZAR.	Gire la válvula de Cebado/Pulverización hasta la posición CEBAR.
<ul style="list-style-type: none"> • Trate de liberar las bolas de retención golpeando ligeramente el lado de la válvula de admisión mientras el pulverizador está funcionando. • Filtre la pintura antes de pulverizar. Manténgala exenta de arena y suciedad. • Lave minuciosamente el sistema después de cada tarea de pintura. • No lo guarde lleno de agua. Utilice producto 'Pump Armor' (Protección para bombas) o con alcohol mineral. 	Rejilla de entrada obstruida.	Limpie la suciedad de la rejilla de entrada.
	El tubo de aspiración no está sumergido.	Vuelva a colocar el tubo de aspiración en el fondo del bidón de pintura.
	La bola de retención de la válvula de admisión está atascada.	Saque el tubo. Introduzca el extremo de un lápiz en la sección de entrada y desatasque la bola. O consulte la unidad de Lavado Eléctrico, página 20.
	La bola de retención de la válvula de salida está atascada.	Utilice un destornillador para abrir la puerta 'Easy-Access' (Acceso Fácil). Desenrosque la válvula de salida. Desmonte y limpie el conjunto.
	Fugas por el tubo de aspiración.	Apriete la conexión del tubo de aspiración. Inspeccione en busca de grietas o fugas de vacío.
La válvula de Cebado/Pulverización está atascada.	Limpie/reemplace el tubo de drenaje según sea necesario. Si la válvula de drenaje está obstruida, envíe el pulverizador a un centro de servicio autorizado Graco/MAGNUM.	
El interruptor de potencia está en posición On y el pulverizador está enchufado, pero la bomba no funciona.	Presión al mínimo.	Gire el mando de control de presión hacia la derecha para aumentar la presión.
	La toma de corriente no está suministrando corriente eléctrica.	<ul style="list-style-type: none"> • Enchúfelo a una toma de corriente diferente O compruebe si la toma de corriente está en buen estado enchufando un aparato que se sabe que funciona correctamente. • Restablezca el cortocircuito primario o reemplace el fusible primario.
	Cable de extensión dañado.	Reemplace el cable de extensión. Vea Conexión a tierra y requisitos eléctricos, página 10.
	Cable eléctrico del pulverizador dañado.	Inspeccione el sistema en busca de cables o aislantes rotos. Reemplace el cable eléctrico dañado.
	Motor o dispositivo de control dañado.	Envíe el pulverizador a un centro de servicio autorizado Graco.
	Pintura congelada o endurecida en la bomba.	<p>Desenchufe el pulverizador de la toma de corriente.</p> <p>Si la pintura se congela en el pulverizador:</p> <p>NO trate de poner en marcha un pulverizador con pintura congelada. Si no la descongela completamente podría causar daños en el motor, la placa de control y/o el tren de accionamiento.</p> <ol style="list-style-type: none"> 1 Coloque el interruptor de potencia en OFF. 2 Deje el pulverizador en una zona cálida durante varias horas. 3 Enchufe y encienda el pulverizador. 4 Aumente lentamente el ajuste de la presión hasta que el motor se ponga en marcha. <p>Si hay pintura endurecida en el pulverizador:</p> <ol style="list-style-type: none"> 1 Reemplace las empaquetaduras de la bomba. 2 Elimine todos los residuos de las válvulas y conductos.

Problema	Causa	Solución
La bomba pero la presión no aumenta.	La bomba no está cebada.	Cebe la bomba, página 15.
	Rejilla de entrada obstruida.	Limpie la suciedad de la rejilla de entrada
	El tubo de aspiración no está sumergido.	Vuelva a colocar el tubo de aspiración en el fondo de la lata de pintura.
	El bidón de pintura está vacía.	Llene la lata de pintura y vuelva a cebar el pulverizador.
	El tubo de aspiración tiene una fuga de aire.	Apriete la conexión del tubo de aspiración. Inspecciónelo en busca de grietas o fugas de vacío. Si estuviera agrietado, reemplácelo.
	Las válvulas de retención de la bomba están sucias o dañadas.	Envíe el pulverizador a un centro de servicio autorizado Graco/MAGNUM.
	La válvula de Cebado/Pulverización está desgastada u obstruida con suciedad.	
La bola de retención de la bomba está atascada.	Vea la sección “La bomba no se ceba” en la tabla de Localización de averías, página 46.	
No se puede abrir el gatillo de la pistola.	El seguro del gatillo de la pistola está activado.	Desenganche el seguro del gatillo de la pistola.
La pistola deja de pulverizar.-	Boquilla de pulverización obstruida.	<ol style="list-style-type: none"> 1 Gire la llave con forma de flecha hasta la posición ‘desatascar’. 2 Dirija la pistola hacia el interior del bidón de desecho. 3 Apriete el gatillo. 4 Antes de pulverizar, vuelva a colocar la llave en forma de flecha en la posición de pulverización.
La bomba funciona pero sólo caen gotas de pintura cuando se abre el gatillo.	El ajuste de presión es demasiado bajo.	Gire el mando de control de presión hacia la derecha para aumentar la presión.
	Boquilla de pulverización obstruida.	Limpie la boquilla. Vea la sección “La pistola deja de pulverizar” en la tabla de Localización de averías, página 46
	La boquilla de pulverización es demasiado grande o está gastada.	Reemplace la boquilla.
	El filtro de la pistola está obstruido.	Limpie o reemplace el filtro de la pistola, página. 52
	El filtro de fluido InstaClean está obturado.	Limpie o reemplace el filtro de fluido InstaClean, página 51.
	La bola de retención de la bomba está atascada.	Vea la sección “La bomba no se ceba” en la tabla de Localización de averías, página 46.
El ajuste de presión está al máximo, pero no se consigue un chorro de pulverización adecuado.	La boquilla es demasiado grande para el pulverizador.	Seleccione una boquilla más pequeña, vea Tamaño del orificio de la boquilla, página 32.
	La boquilla está desgastada más allá de la capacidad del pulverizador.	Reemplace la boquilla.
	El filtro de la pistola está obstruido.	Limpie o reemplace el filtro de la pistola, página 52.
	Rejilla de entrada obstruida.	Limpie la suciedad de la rejilla de entrada.
	Las válvulas de la bomba están desgastadas.	<p>Inspeccione las válvulas de la bomba en busca de signos de desgaste:</p> <ol style="list-style-type: none"> 1 Cebe el pulverizador con pintura. 2 Abra momentáneamente la pistola. Cuando se suelta el gatillo, la bomba debería funcionar durante un ciclo y pararse. 3 Si la bomba sigue funcionando, las válvulas de la bomba podrían estar desgastadas. 4 Envíe el pulverizador a un centro de servicio autorizado Graco/MAGNUM.
	El filtro de fluido InstaClean está obturado.	Limpie o reemplace el filtro de fluido InstaClean, página 51.
Cable de extensión es demasiado largo o el calibre no es suficientemente grande.	Reemplace el cable, vea Conexión a tierra y requisitos eléctricos, página 10.	

Problema	Causa	Solución
La pintura pulverizada se desliza y cae por la pared.	Las pintura está demasiado espesa	Mueva la pistola más deprisa.
		Utilice una boquilla con un orificio más pequeño.
		Utilice una boquilla con un abanico más ancho.
		Aleje la pistola de la superficie.
La pintura pulverizada no cubre la superficie.	La pintura está demasiado diluida.	Mueva la pistola más lentamente.
		Utilice una boquilla con un orificio más grande.
		Utilice una boquilla con un abanico más estrecho.
		Acerque la pistola a la superficie.
El chorro es inconsistente o deja rayas. CONSEJO: Diluya ligeramente la pintura con agua/disolvente.	El ajuste de presión es demasiado bajo.	Gire el mando de control de presión hacia la derecha para aumentar la presión.
	La boquilla de pulverización está excesivamente gastada, sobrepasando la capacidad del pulverizador.	Reemplace la boquilla.
El motor está caliente y funciona de forma intermitente. <i>Se trata de un estado de Sobrecarga Térmica. El motor se apagará automáticamente debido al calor excesivo. Si no se corrige la causa, podrían producirse daños. Vea la Advertencia del Peligro de puesta en marcha después de una sobrecarga térmica, página 7.</i>	Los orificios de ventilación de la cubierta de protección están obstruidos o el pulverizador está cubierto.	Despeje los orificios de ventilación.
	cable de extensión es demasiado largo o el calibre no es suficientemente grande.	Reemplace el cable, vea Conexión a tierra y requisitos eléctricos, página 10.
	El generador eléctrico que se utiliza no está regulado y tiene un voltaje excesivo.	Utilice un generador eléctrico del voltaje adecuado. El pulverizador requiere 220-240, VCA 50/60 Hz.
	El pulverizador funcionó a alta presión con boquillas pequeñas, haciendo que el motor se ponga en marcha frecuentemente y que se acumule un exceso de calor.	Reduzca el ajuste de presión o aumente el tamaño de la boquilla. Traslade el pulverizador a un lugar más fresco.
El cortocircuito del edificio se abre después de que el pulverizador estuvo funcionando durante 5 ó 10 min. O	Hay demasiados aparatos enchufados en el mismo circuito.	Desenchufe algún aparato o utilice un circuito menos solicitado.
	El cable de extensión está dañado, es demasiado largo o no tiene el calibre suficiente.	Enchufe en el cable de extensión un aparato que se sabe que funciona correctamente. Reemplace el cable de extensión. Vea Conexión a tierra y requisitos eléctricos, página 10.
El cortocircuito del edificio se abre tan pronto como se conecta el pulverizador en el tomacorriente y el pulverizador aún no está encendido.	Cable eléctrico del pulverizador dañado.	Inspeccione el sistema en busca de cables o aislantes rotos. Reemplace el cable eléctrico dañado.
	Motor o dispositivo de control dañado.	Envíe el pulverizador a un centro de servicio autorizado Graco/MAGNUM.
La forma del abanico cambia drásticamente durante la pulverización.	El interruptor de control de presión está desgastado y provoca variaciones excesivas de presión.	Envíe el pulverizador a un centro de servicio autorizado Graco/MAGNUM.
El pulverizador no se enciende inmediatamente cuando se reanuda la pulverización.		
La pintura pulverizada sale de la pistola formando dos chorros gruesos.	La boquilla reversible está en posición DESATASCAR.	Gire la llave en forma de flecha de la boquilla hasta la posición PULVERIZAR.

Problema	Causa	Solución
Hay fugas de pintura por la bomba.	Empaquetaduras de la bomba desgastadas.	Reemplace las empaquetaduras de la bomba, página 56.
Sale pintura por el mando de control de presión.	Mando de control de presión desgastado.	Envíe el pulverizador a un centro de servicio autorizado Graco/MAGNUM.
El drenaje de presión funciona automáticamente, liberando la presión a través del tubo de cebado.	Presión excesiva en el pulverizador.	

Συντήρηση/Maintenance/Manutenção/Mantenimiento

⚠ ΠΡΟΣΟΧΗ/CAUTION/CUIDADO/PRECAUCIÓN

Οι οπές στο κάλυμμα εξυπηρετούν την παροχή αέρα για την ψύξη των μηχανικών εξαρτημάτων και των ηλεκτρονικών στοιχείων που βρίσκονται στο εσωτερικό του. Σε περίπτωση εισροής νερού, το μηχάνημα βαφής μπορεί να δυσλειτουργήσει ή να υποστεί ανεπανόρθωτη βλάβη.

Openings in shroud provide air for cooling mechanical parts and electronics inside. If water gets in these openings sprayer could malfunction or be permanently damaged.

As aberturas na blindagem fornecem ar para o arrefecimento das peças mecânicas e electrónicas que se encontram no interior. A penetração de água nestas aberturas poderá dar origem a avarias ou danos permanentes no equipamento.

Las aberturas de la cubierta de protección proporcionan aire para el enfriamiento de las piezas mecánicas y electrónicas. Si entrara agua en estas aberturas, el pulverizador podría averiarse o sufrir daños permanentes.

Φροντίδα του Μηχήματος Βαφής/Caring for Sprayer Cuidados a ter com o equipamento/Cuidado del pulverizador

Καθαρίζετε το μηχάνημα βαφής και τα παρελκόμενα μετά από κάθε χρήση.

Clean sprayer and accessories thoroughly after each use.

Limpe bem o equipamento e acessórios após cada utilização.

Limpe minuciosamente el pulverizador y los accesorios después de cada uso.

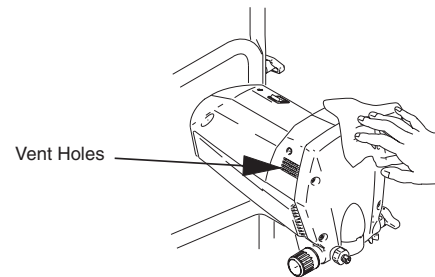

Καθαρίζετε το μηχάνημα βαφής και τα παρελκόμενα μετά από κάθε χρήση.

Do not cover vent holes or shroud while spraying.

Não cubra os respiradouros nem a blindagem durante a utilização do equipamento.

No cubra los orificios de ventilación ni la cubierta de protección mientras esté pulverizando.

Φίλτρο Ρευστού InstaClean/InstaClean Fluid Filter Filtro do produto InstaClean/Filtro de fluido InstaClean

Το φίλτρο ρευστού InstaClean (E) αυτοκαθαρίζεται κατά την εκτόνωση της πίεσης. Ενδέχεται να χρειαστεί να απομακρύνεται με το χέρι τα σωματίδια που έχουν ενσωματωθεί.

The InstaClean fluid filter (E) self-cleans during pressure relief. Embedded particles may require manual cleaning.

O filtro do produto InstaClean (E) efectua a auto-limpeza durante a descompressão. As partículas entranhadas poderão requerer limpeza manual.

El filtro de fluido InstaClean (E) se auto-limpia durante el proceso de alivio de presión. Podría ser necesario limpiar manualmente las partículas incrustadas.

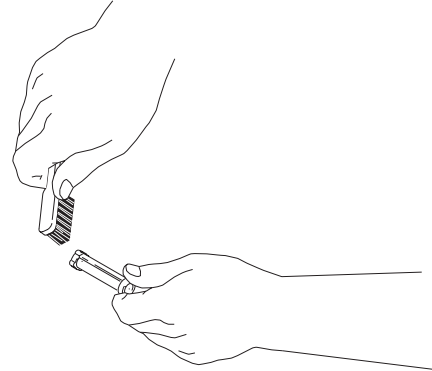

Αφαιρέστε το συνδετικό εξόδου ρευστού της αντλίας (D) για να αφαιρέσετε και να ελέγξετε το φίλτρο InstaClean. Σε περίπτωση βλάβης, αντικαταστήστε το.

Remove pump fluid outlet fitting (D) to remove and check InstaClean filter. Replace if damaged.

Retire o acessório de saída do produto da bomba (D) para remover e verificar o filtro InstaClean. Substitua-o, caso esteja danificado.

Retire el racor de salida de fluido de la bomba (D) para desmontar e inspeccionar el filtro InstaClean. Reemplácelo si estuviera dañado.

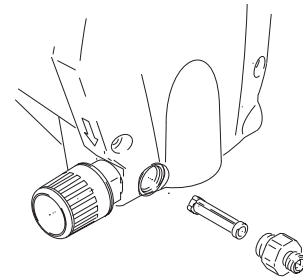

Για να ενεργοποιήσετε το σύστημα φίλτρου ρευστού InstaClean, το μηχάνημα βαφής πρέπει να βρίσκεται υπό πίεση. Εάν δεν βρίσκεται υπό πίεση, πρέπει να προβείτε σε προέγχυση. Προέγχυση, σελίδα 15.

To activate InstaClean fluid filter system sprayer must be under pressure. If sprayer is not under pressure, it needs to be primed. Priming, page 15.

Para activar o sistema do filtro do produto InstaClean, o equipamento deve estar sob pressão. Caso não esteja, o equipamento deverá ser ferrado ("Ferrar", página 15).

Para activar el filtro de fluido InstaClean, el pulverizador debe estar presurizado. Si no fuera así, es necesario cebarlo. Cebado, página 15.

Φίλτρο Ρευστού Πιστολιού/Gun Fluid Filter Filtro do produto da pistola/Filtro de fluido de la pistola

Καθαρίζετε το φίλτρο ρευστού του πιστολιού με συμβατό διαλύτη και βουρτσίζετε κάθε φορά που προβαίνετε σε πλύσιμο του συστήματος. Αντικαταστήστε εφόσον παρατηρήσετε βλάβη.

Clean gun fluid filter with compatible solvent and brush every time you flush system. Replace when damaged.

Limpe o filtro do produto da pistola com um solvente e escova compatíveis sempre que lavar o sistema. Substitua-o, caso esteja danificado.

Cada vez que lave el sistema, limpie el filtro de fluido de la pistola con un disolvente compatible y un cepillo. Reemplácelo cuando esté dañado.

Σωλήνες Βαφής/Paint Hoses/Mangueiras de pintar/Mangueras de pintura

Κάθε φορά που ψεκάζετε, ελέγχετε τον ελαστικό σωλήνα για ενδεχόμενες βλάβες. Μην επιχειρήσετε να καθαρίσετε ή να επιδιορθώσετε τον ελαστικό σωλήνα σε περίπτωση που διαπιστώσετε βλάβη στο περίβλημα ή τις συνδέσεις του. Μην χρησιμοποιείτε σωλήνες μήκους μικρότερου από 7,6 m (25 ft).

Check hose for damage every time you spray. Do not attempt to clean or repair hose if hose jacket or fittings are damaged. Do not use hoses shorter than 7.6 m (25 ft).

Verifique se a mangueira possui danos sempre que pintar. Não tente limpar ou reparar a mangueira se o revestimento ou acessórios desta estiverem danificados. Não utilize mangueiras com um comprimento inferior a 7,6 m.

Inspeccione la manguera en busca de daños cada vez que pulverice. No trate de limpiarla o repararla si la camisa o los racores están dañados. No utilice mangueras con una longitud menor de 7,6 m (25 ft).

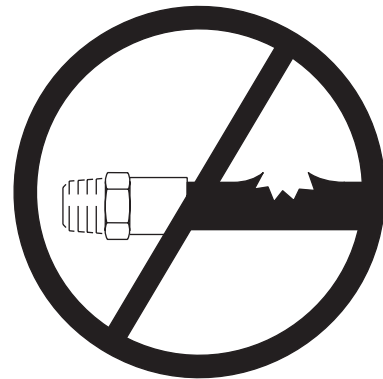

Λίπανση του Μηχανισμού Μετάδοσης Κίνησης/Drive Train Lubrication Lubrificação do trem de transmissão/Lubricación del tren de accionamiento

Βάλτε λιπαντικό στα γρανάζια κάθε φορά που αντικαθιστάτε τα στεγανοποιητικά της αντλίας ή ανά 100 ώρες λειτουργίας.

Regrease gear every time pump packings are replaced or every 100 hours of operation.

Volte a lubrificar a engrenagem sempre que os empanques da bomba forem substituídos ou após cada 100 horas de funcionamento.

Vuelva a engrasar los engranajes cada vez que se reemplazan las empaquetaduras de la bomba o cada 100 horas de funcionamiento.

Μπεκ/Tips/Sugestões/Boquillas

Καθαρίζετε πάντα τα μπεκ με συμβατό διαλύτη και βουρτσίζετε μετά από τον ψεκασμό

Always clean tips with compatible solvent and brush after spraying.

Limpe sempre o bico com um solvente e escova compatíveis depois de pintar

Antes de pulverizar, limpie siempre las boquillas con un disolvente compatible y un cepillo

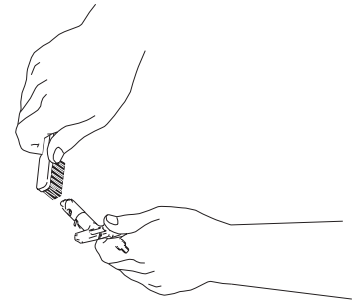

Διάρκεια ζωής του μπεκ: 57 λίτρα (15 γαλόνια) - 227 λίτρα (60 γαλόνια)*

Tip life: 57 liters (15 gallons) - 227 liters (60 gallons)*

Vida útil do bico: 57 litros - 227 litros*

Vida útil de la boquilla: 57 litros (15 galones) - 227 litros (60 galones)*

*Εξαρτάται από την τραχύτητα του χρώματος

*Dipende dal grado di abrasività della vernice

*Depende do nível abrasivo da tinta

*Depende de la abrasividad de la pintura

Μην ψεκάζετε με μπεκ που έχει φθαρεί.

Do not spray with worn tip.

Não pinte com um bico gasto.

No pulverice con una boquilla desgastada.

Βαλβίδες Ελέγχου της Αντλίας/Pump Check Valves Válvulas anti-retorno da bomba/Válvulas de retención de la bomba

Η αποθήκευση σε νερό, το ανεπαρκές πλύσιμο ή η ύπαρξη υπολειμμάτων μπορεί να προκαλέσουν τη δυσλειτουργία κάθε μίας εκ των δύο βαλβίδων ελέγχου.

Storing in water, inadequate flushing or ingested debris can cause either of the two check valves to malfunction.

Armazenar o equipamento com água, lavá-lo inadequadamente ou deixar detritos no seu interior poderá dar origem a que uma das válvulas avarie.

Si se guardan llenas de agua, mal lavadas o con suciedad, cualquiera de las dos válvulas de retención podrían averiarse.

Σε περίπτωση που δεν γίνεται προέγχυση της αντλίας μετά από 30 δευτερόλεπτα, προσπαθήστε να χαλαρώσετε τις μπίλιες ελέγχου χτυπώντας ελαφρά τη βαλβίδα εισόδου με μικρό κλειδί **ενώ το μηχάνημα βαφής λειτουργεί.**

Τα υπερβολικά χτυπήματα προκαλούν ρωγμές ή άλλες βλάβες στην αντλία.

If pump does not prime after 30 seconds, try to loosen check balls by tapping inlet valve with small wrench **as the sprayer is stroking.**

Excessive shock will fracture or cause other damage to pump.

Se a bomba não ferrar passados 30 segundos, tente soltar as esferas, batendo levemente com uma pequena chave **enquanto o equipamento se encontra em funcionamento.**

Pancadas excessivas darão origem a fendas ou outros danos na bomba.

Si la bomba no está cebada después de 30 segundos, trate de soltar las bolas de retención golpeando la válvula de admisión con una llave pequeña **mientras el pulverizador está en medio de una carrera.**

Las sacudidas excesivas pueden romper o dañar la bomba.

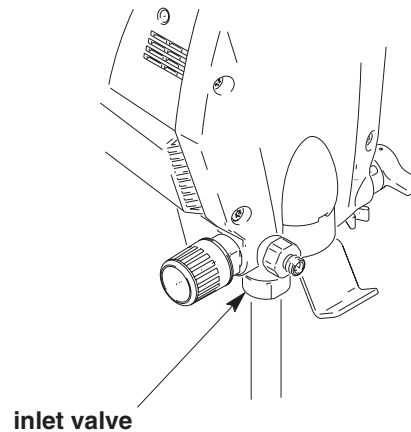

ΥΠΟΔΕΙΞΗ: Για να βεβαιωθείτε ότι η μπίλια της βαλβίδας εισόδου έχει στερεωθεί καλά, ξεβιδώστε και ελέγξτε τις βαλβίδες της αντλίας.

Εάν έχετε απελευθερώσει τη σκανδάλη και το μηχανήμα βαφής συνεχίζει να περιστρέφεται (ο κινητήρας και η αντλία λειτουργούν), οι βαλβίδες της αντλίας ενδέχεται να έχουν φθαρεί ή να υπάρχει κάποιο εμπόδιο που εμποδίζει τη λειτουργία τους. Κιτ για την επισκευή των βαλβίδων διατίθενται από εξουσιοδοτημένα συνεργεία επισκευής της Graco/MAGNUM.

HINT: To verify inlet valve ball is sticking, unscrew valves from pump and check them.

If sprayer continues to cycle (motor and pump run) after you release gun trigger, pump valves may be obstructed or worn. Valve repair kits are available from Graco/MAGNUM authorized service centers.

SUGESTÃO: Para verificar se a esfera da válvula de admissão está perra, desaperte as válvulas da bomba e verifique-as.

Se o equipamento continuar a funcionar (motor e bomba) depois de soltar o gatilho, as válvulas da bomba poderão estar obstruídas ou gastas. Poderá encontrar à disposição kits de reparação de válvulas, nos centros de assistência autorizados Graco/MAGNUM.

CONSEJO: Para comprobar si la bola de la válvula de admisión está atascada, desenrosque las válvulas de la bomba e inspecciónelas.

Si el pulverizador sigue funcionando (el motor y la bomba están funcionando) después de soltar el gatillo de la pistola, las válvulas de la bomba podrían estar obstruidas o desgastadas. Los kits de reparación de la válvula están disponibles en los centros de servicio autorizados Graco/MAGNUM.

Στεγανοποιητικά Αντλίας/Pump Packings Empanques da bomba/Embraquetaduras de la bomba

Εφόσον φθαρούν τα στεγανοποιητικά της αντλίας, το χρώμα θα αρχίσει να διαρρέει στο εξωτερικό της. Αντικαταστήστε τα στεγανοποιητικά της αντλίας μόλις αντιληφθείτε διαρροή, διαφορετικά ενδέχεται να προκληθούν επιπλέον βλάβες.

When pump packings wear, paint will begin to leak down outside of pump. Replace pump packings at first sign of leaking or additional damage could occur.

Quando os empanques da bomba estiverem gastos, a tinta começará a escorrer na parte exterior da bomba. Substitua os empanques assim que detectar qualquer fuga, caso contrário, poderão ocorrer danos adicionais.

Cuando las empaquetaduras de la bomba están desgastadas, comenzará a haber fugas de pintura por la bomba. Reemplace las empaquetaduras al primer signo de fugas o podrían producirse daños adicionales.

Κιτ για την επισκευή των βαλβίδων διατίθενται σε εξουσιοδοτημένα συνεργεία επισκευής της Graco/MAGNUM.

Pump repair kits are available from Graco/MAGNUM authorized service centers.

Poderá encontrar à disposição kits de reparação de bombas, nos centros de assistência autorizados Graco/MAGNUM.

Los kits de reparación de la bomba están disponibles en los centros de servicio autorizados Graco/MAGNUM.

Τεχνικά Στοιχεία/Technical Data/Características Técnicas/Características técnicas

Μηχάνημα βαφής με μέγιστη πίεση λειτουργίας ρευστού 207 bar, 21 MPa (3000 psi)	
Maximum fluid working pressure - sprayer	
Pressão de trabalho máxima do produto – equipamento	
Presión máxima de trabajo del fluido – pulverizador	
Μέγεθος εισόδου μηχανήματος βαφής	Εσωτερικό σπείρωμα 3/4 in. (βασικός σωλήνας garden USA)
Sprayer inlet size	3/4 in. internal thread (standard garden hose USA)
Dimensão da entrada do equipamento	Rosca interna de 3/4 pol. (manguera de jardim normal USA)
Tamaño de la entrada del pulverizador	Rosca interna de 3/4 pulg. (manguera de riego estándar USA)
Μέγεθος εξόδου μηχανήματος βαφής	Εξωτερικό σπείρωμα 1/4 npsm
Sprayer outlet size	1/4 npsm external thread
Dimensão da saída do equipamento	Rosca externa de 1/4 npsm
Tamaño de salida del pulverizador	Rosca externa de 1/4 npsm
Μέγεθος εισόδου ρευστού της βαλβίδας του κυλίνδρου	1/4 npsm
Roller valve fluid inlet size	
Dimensão da entrada do produto da válvula do	
Tamaño de la entrada de fluido de la válvula de rodillo	
Ηλεκτρικός κινητήρας	7/8 hp 6,5 Amp, μόνιμος μαγνήτης, κινητήρας με ανοιχτό πλαίσιο
Electric motor	7/8 hp 6.5 Amp, permanent magnet, open frame motor
Motor eléctrico	Motor de estrutura aberta, íman permanente, 7/8 cv, 6,5 amperes
Motor eléctrico	7/8 cv 6,5 Amp, imán permanente, motor de bastidor abierto
Βάρος μηχανήματος βαφής χωρίς εξαρτήματα	
Sprayer weight only	
Apenas o peso do equipamento	16,5 kg (36 lb)
Peso del pulverizador	
Διαστάσεις/Dimensions/Dimensões/Dimensiones	
Μήκος/Length/Comprimento/Longitud	49,5 cm (19.5 in.)
Πλάτος/Width/Largura/Anchura	48,3 cm (19.0 in.)
Ύψος/Height/Altura/Altura	101,6 cm (40.0 in.)
Διαβρεχόμενα μέρη του μηχανήματος βαφής	Ανοξειδωτος χάλυβας, ορείχαλκος, πολυαιθυλένιο πολύ υψηλού μοριακού βάρους (UHMWPE) καρβίδιο από δέρμα, νάιλον, αλουμίνιο, PVC, πολυπροπυλένιο, φθοροελαστομερές
Wetted parts sprayer	Stainless steel, brass, ultra-high molecular weight polyethylene (UHMWPE) leather carbide, nylon, aluminum, PVC, polypropylene, fluoroelastomer
Peças do equipamento em contacto com o produto	Aço inoxidável, latão, polietileno de peso molecular ultra-elevado (UHMWPE), carboneto, couro, nylon, alumínio, PVC, polipropileno, fluoroelastómetro
Piezas húmedas: pulverizador	Acero inoxidable, latón, polietileno de peso molecular ultraelevado (UHMWPE) carburo de cuero, nylon, aluminio, PVC, polipropileno, fluoroelastómero

Φίλτρο εισόδου στο Σωλήνα Αναρρόφησης Inlet Screen on Suction Tube	450 μικρά (35 mesh) 450 micron (35 mesh)
Filtro de entrada no tubo de sucção Rejilla de entrada o tubo de aspiración	450 micrones (rede 35) 450 micras (malla 35)
Μέγιστη θερμοκρασία υλικού Maximum material temperature Temperatura máxima do material Temperatura máxima del material	50°C (120°F)
Ηλεκτρικές Απαιτήσεις Electrical power requirement Requisitos da alimentação eléctrica Requerimientos eléctrico	220-240V AC 50/60 Hz, μονοφασικό, 10A 220-240V AC 50/60 Hz, 1 phase, 10A 220-240V CA 50/60 Hz, monofásico, 10A 220-240V CA 50/60 Hz, monofásico, 10A
Ηχητικά δεδομένα* για το πιστόλι SG3E/A Sound data* SG3E/A spray gun Dados fiáveis da pistola de pintura* SG3E/A *Datos de sonido para la pistola de pulverización SG3E/A	
Στάθμη ηχητικής πίεσης/Sound pressure level Nível de pressão sonora/Nível de presión de sonido*	78 dB(A)
Στάθμη ηχητικής ισχύος/Sound power level Nível de potência sonora/Nível de potencia de sonido*	87 dB(A)

*Μετράται κατά τη διάρκεια βαφής χρώματος με βάση το νερό – ειδικής βαρύτητας 1,36 μέσω μπεκ 517 στα 207 bar, 21 MPa (3000 psi) σύμφωνα με το πρότυπο ISO 3744. Η πραγματική στάθμη ήχου μπορεί να διαφοροποιείται ανάλογα με το μήκος της προέκτασης.

*Measured while spraying water-based paint - specific gravity 1.36 through a 517 tip at 207 bar, 21 MPA (3000 psi) per ISO 3744. Actual sound levels may vary with length of extension used.

*Calculado durante a pintura com tinta à base de água – gravidade específica de 1,36 através de um bico 517 a 207 bar, 21 Mpa (3000 psi) em conformidade com a ISO 3744. Os actuais níveis sonoros poderão variar em função do comprimento da extensão utilizada

*Medido mientras se pulverizaba pintura acuosa, densidad de 1,36, a través de una boquilla 517 a 207 bar, 21 Mpa (3000 psi) según la norma ISO 3744. Los niveles de ruido reales pueden variar en función de la longitud de la prolongación utilizada.

Βασική Εγγύηση Graco/Graco Standard Warranty/ Garantia Standard da Graco /Garantía de Graco

Graco warrants all equipment referenced in this document which is manufactured by Graco and bearing its name to be free from defects in material and workmanship on the date of sale to the original purchaser for use. With the exception of any special, extended, or limited warranty published by Graco, Graco will, for a period of twelve months from the date of sale, repair or replace any part of the equipment determined by Graco to be defective. This warranty applies only when the equipment is installed, operated and maintained in accordance with Graco's written recommendations.

Graco warrants all equipment referenced in this document which is manufactured by Graco and bearing its name to be free from defects in material and workmanship on the date of sale by an authorized Graco distributor to the original purchaser for use. With the exception of any special, extended, or limited warranty published by Graco, Graco will, for a period of twelve months from the date of sale, repair or replace any part of the equipment determined by Graco to be defective. This warranty applies only when the equipment is installed, operated and maintained in accordance with Graco's written recommendations.

This warranty does not cover, and Graco shall not be liable for general wear and tear, or any malfunction, damage or wear caused by faulty installation, misapplication, abrasion, corrosion, inadequate or improper maintenance, negligence, accident, tampering, or substitution of non-Graco component parts. Nor shall Graco be liable for malfunction, damage or wear caused by the incompatibility of Graco equipment with structures, accessories, equipment or materials not supplied by Graco, or the improper design, manufacture, installation, operation or maintenance of structures, accessories, equipment or materials not supplied by Graco.

This warranty is conditioned upon the prepaid return of the equipment claimed to be defective to an authorized Graco distributor for verification of the claimed defect. If the claimed defect is verified, Graco will repair or replace free of charge any defective parts. The equipment will be returned to the original purchaser transportation prepaid. If inspection of the equipment does not disclose any defect in material or workmanship, repairs will be made at a reasonable charge, which charges may include the costs of parts, labor, and transportation.

THIS WARRANTY IS EXCLUSIVE, AND IS IN LIEU OF ANY OTHER WARRANTIES, EXPRESS OR IMPLIED, INCLUDING BUT NOT LIMITED TO WARRANTY OF MERCHANTABILITY OR WARRANTY OF FITNESS FOR A PARTICULAR PURPOSE.

Graco's sole obligation and buyer's sole remedy for any breach of warranty shall be as set forth above. The buyer agrees that no other remedy (including, but not limited to, incidental or consequential damages for lost profits, lost sales, injury to person or property, or any other incidental or consequential loss) shall be available. Any action for breach of warranty must be brought within two (2) years of the date of sale.

GRACO MAKES NO WARRANTY, AND DISCLAIMS ALL IMPLIED WARRANTIES OF MERCHANTABILITY AND FITNESS FOR A PARTICULAR PURPOSE, IN CONNECTION WITH ACCESSORIES, EQUIPMENT, MATERIALS OR COMPONENTS SOLD BUT NOT MANUFACTURED BY GRACO. These items sold, but not manufactured by Graco (such as electric motors, switches, hose, etc.), are subject to the warranty, if any, of their manufacturer. Graco will provide purchaser with reasonable assistance in making any claim for breach of these warranties.

In no event will Graco be liable for indirect, incidental, special or consequential damages resulting from Graco supplying equipment hereunder, or the furnishing, performance, or use of any products or other goods sold hereto, whether due to a breach of contract, breach of warranty, the negligence of Graco, or otherwise.

ΓΙΑ ΠΕΛΑΤΕΣ ΤΗΣ GRACO ΕΛΛΑΔΑΣ/ΙΤΑΛΙΑΣ/ΙΣΠΑΝΙΑΣ/ΠΟΡΤΟΓΑΛΙΑΣ

Τα Μέρη αναγνωρίζουν την εντολή τους για τη σύνταξη στην αγγλική γλώσσα του παρόντος εγγράφου, καθώς και του συνόλου των λοιπών εγγράφων, κοινοποιήσεων και νομικών πράξεων, τα οποία υπογράφονται, δίδονται, ή θεσπίζονται σύμφωνα με το παρόν ή σε άμεση ή έμμεση σχέση με το παρόν.

FOR GRACO DUTCH/FRENCH/GERMAN CUSTOMERS

The Parties acknowledge that they have required that the present document, as well as all documents, notices and legal proceedings entered into, given or instituted pursuant hereto or relating directly or indirectly hereto, be drawn up in English.

PARA LOS CLIENTES DE GRACO EN GRECIA/ITALIA/ESPAÑA/PORTUGAL

Las partes reconocen haber convenido que el presente documento, así como todos los documentos, notificaciones y procedimientos judiciales emprendidos, presentados o establecidos que tengan que ver con estas garantías directa o indirectamente, estarán redactados en inglés.

PARA CLIENTES PORTUGUESES/ESPANHÓIS/ITALIANOS/GREGOS DA GRACO

As partes confirmam que solicitaram que o presente documento, assim como todos os demais documentos, notas e processos legais inseridos, atribuídos ou instituídos de acordo com o mesmo ou relacionados directa ou indirectamente com este documento, fossem redigidos em inglês.

TO PLACE AN ORDER OR FOR SERVICE, contact your Graco distributor,
or call 1-888-541-9788 to identify the nearest distributor.

GRACO INC. P.O. BOX 1441 MINNEAPOLIS, MN 55440-1441

www.graco.com

Printed in USA 309478, revised 2/2005