

Pulverizadores Interior para Texturados **TexSpray™ RTX 750™ y RTX 1000™**

309585S Rev.B

Sólo para materiales base agua

Modelos:

246183, 246555 - RTX 750, 6 galones

Presión máxima de trabajo de fluido: 55 psi (3,79 bar)

246184, 246556 - RTX 1000, 8 galones

Presión máxima de trabajo de fluido: 60 psi (4,14 bar)



Lea las advertencias e instrucciones.

Manuales relacionados



309584





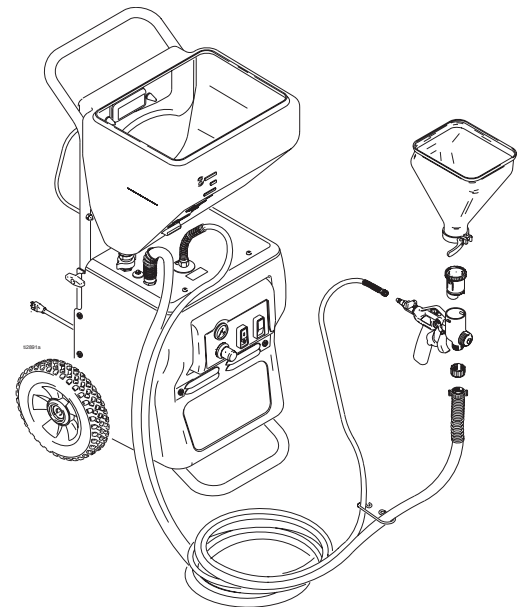

309586



Modelo 246184 representado

PROVEN QUALITY. LEADING TECHNOLOGY.

ADVERTENCIAS	
	<p>Peligro de incendios y explosiones</p> <p>Una toma de tierra inadecuada del equipo, la ventilación insuficiente, o la presencia de llamas abiertas o chispas, pueden representar un peligro de incendio o de explosión, además de la posibilidad de graves heridas.</p> <ul style="list-style-type: none"> • El sistema ha sido diseñado únicamente para materiales base agua. Utilice únicamente líquidos compatibles con el equipo. Consulte las Características técnicas de todos los manuales del equipo. Lea las advertencias del fabricante del fluido y del disolvente. • Conecte a tierra el equipo. Vea Conexión a tierra y requisitos eléctricos, página 5. • Si se experimenta la formación de electricidad estática o si nota una descarga eléctrica durante el uso de este equipo, interrumpa la operación de pulverización inmediatamente. No use el equipo hasta haber identificado y corregido el problema. • Mantenga limpia la zona de trabajo, sin disolventes, trapos o gasolina. • Respete todas las normas estatales y nacionales aplicables relativas a fuego, electricidad y la seguridad.
	<p>Peligros debidos a la utilización incorrecta del equipo</p> <p>Un uso incorrecto del equipo puede provocar una rotura o un funcionamiento defectuoso del mismo y provocar serios daños.</p> <ul style="list-style-type: none"> • Antes de utilizar este equipo, lea todos los manuales, tarjetas y etiquetas, incluyendo las etiquetas e instrucciones del material. • No exponga el sistema a la lluvia. Guárdelo siempre en el interior. • No altere ni modifique el equipo. • No pulverice materiales compactos. • No exceda la presión máxima de trabajo de la pieza de menor potencia del sistema. • Revise el equipo a diario. Repare o cambie inmediatamente las piezas desgastadas o dañadas. • Para reducir el riesgo de provocar graves daños, incluyendo descargas eléctricas y salpicaduras de líquido en los ojos, siga el Procedimiento de descompresión en la página 5 antes de revisar la unidad. • No utilice las mangueras para tirar del equipo. • Desvíe las mangueras de zonas de tráfico intenso, de curvas pronunciadas, de piezas móviles y superficies calientes. • No exponga las mangueras Graco a temperaturas por encima de 55°C (130°F) ni por debajo de -37°C (-35°F). Guarde los líquidos peligrosos en recipientes aprobados. Elimínelos de acuerdo con las normas locales, estatales y nacionales. • Nunca inhale directamente aire comprimido, ya que puede contener vapores tóxicos.

ADVERTENCIAS	
	<p>Peligro de descarga eléctrica Para reducir el riesgo de descargas eléctricas:</p> <ul style="list-style-type: none"> • Compruebe que el pulverizador está bien conectado a tierra a través de una toma eléctrica. • Utilice únicamente cables de extensión de 3 hilos. • Compruebe que los terminales de conexión a tierra del pulverizador y de los cables de extensión están intactas. Una instalación incorrecta del enchufe de conexión a tierra puede provocar una descarga eléctrica, un incendio o explosión que podrían causar lesiones graves o mortales. • No lo utilice sin la cubierta. • Apague el pulverizador. Siga el Procedimiento de descompresión, página 5, y desenchufe la unidad antes de desmontar las piezas.
	<p>Peligros del equipo a presión El fluido procedente de la pistola, y las fugas de las mangueras o de piezas rotas pueden salpicar fluido en los ojos o en la piel y causar lesiones graves.</p> <ul style="list-style-type: none"> • Siga el Procedimiento de descompresión, página 5, cuando deje de pulverizar y antes de limpiar, revisar o reparar el equipo. • No dirija la pistola de pulverización hacia ninguna persona, no coloque la mano, los dedos ni un trapo sobre la boquilla, ni intente bloquear ni desviar posibles fugas con la mano, el cuerpo, los guantes o con un trapo. • Utilice siempre ropa de protección adecuada, guantes y gafas.
	<p>Peligro del disolvente de limpieza con las piezas de plástico Utilice únicamente disolventes base agua compatibles para limpiar las piezas de plástico o las piezas sometidas a presión. Muchos disolventes pueden degradar las piezas de plástico hasta el punto en que pueden fallar. Si esto ocurriera, podrían producirse lesiones graves o daños materiales. Consulte las Características técnicas en la página 15 de este manual y de todos los manuales de instrucciones del equipo. Lea las advertencias del fabricante del fluido y del disolvente.</p>

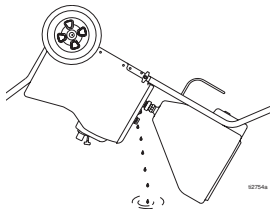
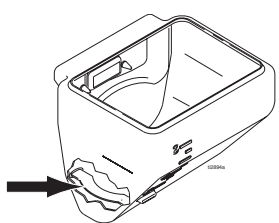
PRECAUCIÓN	
	<ul style="list-style-type: none"> •El agua o el material que permanece en la unidad cuando la temperatura desciende por debajo del punto de congelación puede causar daños en el motor y/o retrasar la puesta en marcha de la bomba. No permita que la unidad se congele. <p>Para asegurarse de que vacía completamente el agua y el material de la unidad:</p> <ol style="list-style-type: none"> 1. Desconecte la línea de material del pulverizador. 2. Incline el pulverizador hacia arriba, tal como se muestra. <ul style="list-style-type: none"> •Antes de añadir el material o de poner en marcha la unidad en temporadas frías, pase agua caliente por la bomba.
	<p>Antes de añadir material a la tolva, instale una protección contra proyecciones. Cuando sólo quede una pequeña cantidad de material en la tolva, la protección contra proyecciones impedirá que salga material cuando se apaga la unidad. Los residuos de material podrían salpicar los ojos o la piel del operario.</p>

Identificación de los componentes

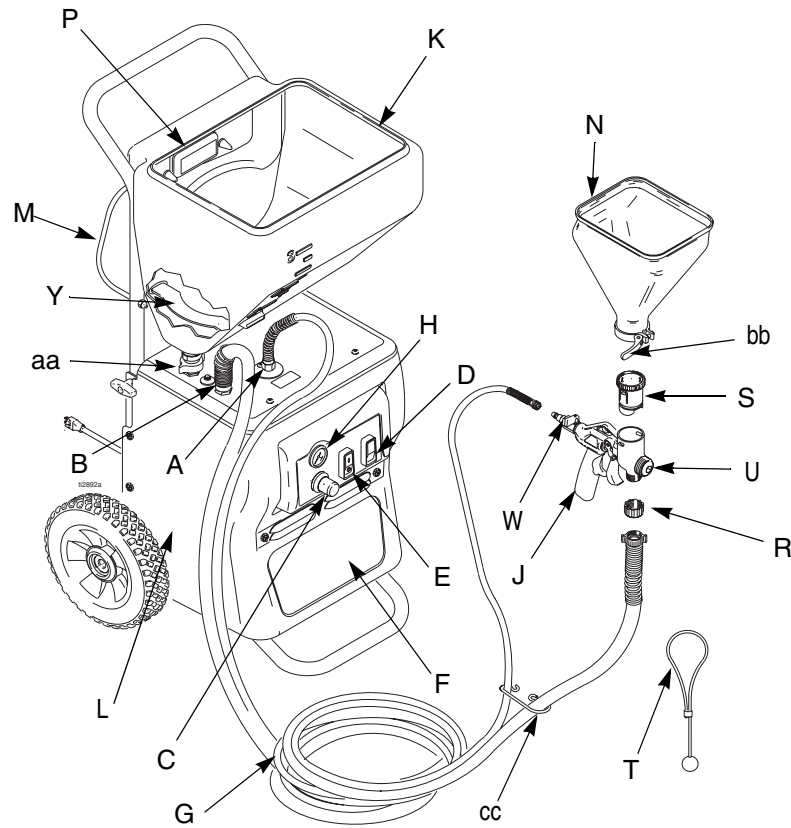

Ítem	Componente	Ítem	Componente
A	Salida de la manguera de aire	N	Tolva 'Touch-up' (3/4 de galón)
B	Salida de la manguera de material	P	Almacenamiento de la boquilla
C	Control del caudal de material (sólo el modelo RTX 1000)	R	Tapón de la manguera
D	Interruptor de selección de la pistola con tolva/pistola de pulverización	S	Tapón de la pistola
E	Interruptor de encendido/apagado	T	Indicador de espesor del material
F	Compresor de aire (interior)	U	Boquilla
G	Manguera de material/aire	W	Válvula neumática de la pistola
H	Indicador de caudal del material (sólo el modelo RTX 1000)	Y	Protección contra proyecciones
J	Pistola de pulverización para texturas (manual 309584)	aa	Racor de la tolva (entrada de fluido)
K	Tolva de material - 6 galones, modelo RTX 750	bb	Abrazadera de la tolva
L	Bomba RotoFlex™ (interior)	cc	Clip de la manguera
M	Bastidor de la manguera/sujeción para cables		

Preparación

Procedimiento de descompresión



Para reducir el riesgo de lesiones, siga este procedimiento siempre que vea este símbolo en este manual. También lleve a cabo este procedimiento siempre que:

- deje de pulverizar.
- revise o repare cualquier pieza de este sistema.
- instale o limpie la boquilla de pulverización.



ADVERTENCIA



página 2

1. Coloque el interruptor de potencia en la posición OFF.

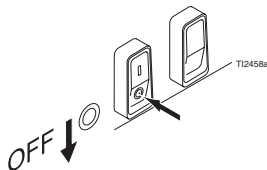

2. Dispare la pistola hacia el interior de la tolva de material.

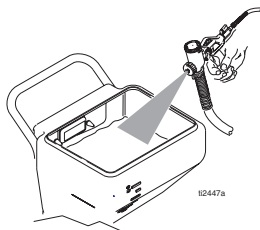

3. Abra la válvula neumática de la pistola.

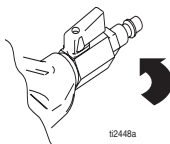

Requisitos eléctricos y de conexión a tierra

Este pulverizador debe estar conectado a tierra. La conexión a tierra reduce el riesgo de descargas eléctricas al proporcionar un cable por donde puede escapar la corriente eléctrica. El cable del pulverizador incluye un hilo de conexión a tierra con la clavija de conexión a tierra adecuada. La clavija debe estar enchufada en una toma correctamente instalada y conectada a tierra de acuerdo con los códigos y decretos locales.

Consulte a un electricista o técnico cualificado si no comprende las instrucciones de conexión a tierra, o si tiene dudas con respecto a la conexión a tierra de este producto. No modifique la clavija suministrada; si no encaja en la toma eléctrica, pida a un electricista cualificado que instale una toma de corriente adecuada.



ADVERTENCIA



página 2

Sistemas 120V CA

- Este equipo requiere un circuito eléctrico de 120V CA, 60 Hz, 15A, con un receptáculo de conexión a tierra. No utilice un adaptador con este producto.

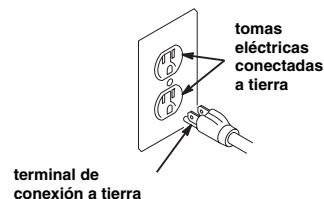

Cables de extensión

- Utilice únicamente un cable de extensión con una clavija de 3 conexiones en buen estado.
- Para cables de 7,6 a 15,2 m (de 25 a 50 ft), utilice 3 hilos, 14 AWG (1,5 mm²) como mínimo.
- Para cables de hasta 30,48 m (100 ft.), utilice 3 hilos, 12 AWG (2,5 mm²) como mínimo.

Compresor de aire auxiliar

No utilice un compresor de aire auxiliar con este sistema de pulverización.

Requisitos eléctricos del generador

3500 W (3,5 KW) como mínimo.

Tamaño y longitud de la manguera

El sistema incluye un juego de mangueras que consiste en una manguera de material de 25 mm D.I. x 7,6 m (3/4 pulg. ID x 25 ft) y una manguera de aire de 3/8 pulg. D.I.

No utilice mangueras de material de más de 7,6 m (25 ft.).



PRECAUCIÓN

¡Los racores de la manguera de aire pueden calentarse! Antes de retirar la manguera de aire, espere 15 minutos hasta que el pulverizador se enfríe.

Puesta en marcha

Importante

- Si va a dejar de pulverizar durante más de 5 minutos, apague el pulverizador para evitar que se reduzca la vida útil de la manguera de la bomba.
- No permita que el material se seque en el interior de la bomba, las mangueras, la pistola o el sistema de pulverización.

ADVERTENCIA página 2.

Pulverización de texturados (tolva de material de 6-8 galones)

- Cuando utilice una tolva de material, coloque el tapón de la pistola en la parte superior de la pistola. Asegúrese de que las dos lengüetas del tapón están bien encajadas.

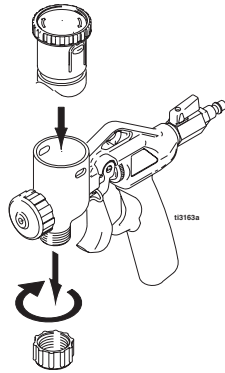

1. Conecte las mangueras de aire y de material a las salidas de la manguera de material y de aire de la pistola.

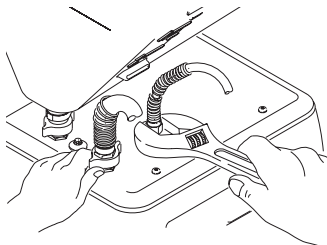

2. Conecte la manguera de aire a la pistola.

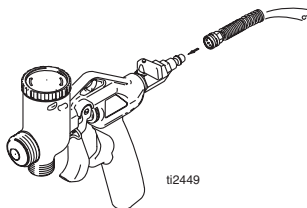

3. Abra la válvula neumática.

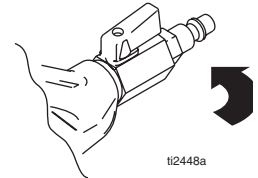

4. Conecte la manguera de material a la pistola.

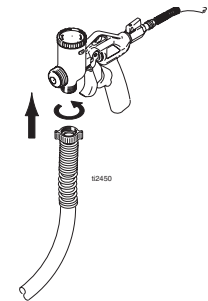

5. Instale la boquilla de pulverización. Vea el cuadro de selección de boquillas recomendadas, página 10.

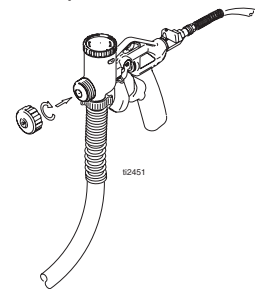

6. Llene la tolva de material con 1 galón de agua.

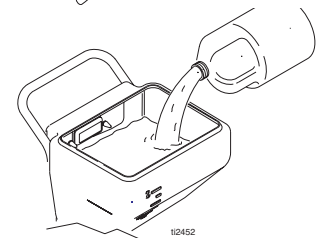

7. Coloque el interruptor de selección 'pistola con tolva/pistola de pulverización' en la posición SPRAY GUN (PISTOLA DE PULVERIZACIÓN).

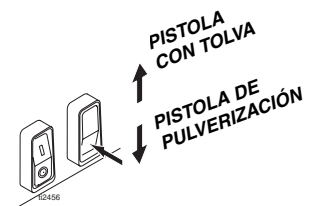

8. Coloque el interruptor de encendido en ON.

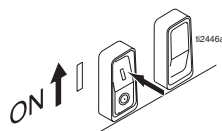

9. Cierre la válvula neumática de la pistola.

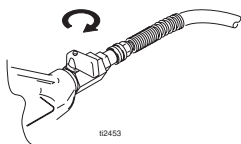

10. Dirija la pistola hacia un cubo de desecho y dispare el gatillo para bombear agua por el sistema. Siga disparando la pistola hasta que la tolva esté vacía.

11. Instale la protección contra proyecciones. Precaución, página 3.

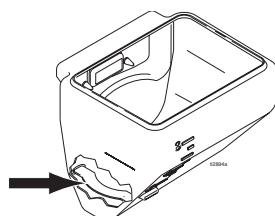

12. Añada la textura mezclada previamente a la tolva de material. Consulte Mezclado del material, página 9.

13. Siga disparando de la pistola y pulverice hacia el interior del cubo de desecho hasta que salga un chorro continuo de material por la pistola.

14. Suelte el gatillo. Para conseguir un chorro de pulverización uniforme, ajuste la válvula neumática y la tuerca de ajuste del caudal. Si no consigue el abanico deseado, cambie la boquilla, página 10.

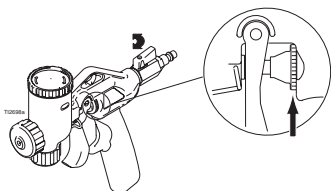

Si la manguera de material está retorcida, el caudal de fluido estará restringido.

15. Para el modelo RTX 1000: cuando se utiliza una textura más espesa:

- Gire el mando de control del caudal en sentido horario para aumentar el caudal de material.
- Si quiere más control cuando pulveriza por salpicado o piel de naranja, gire el mando de control en sentido antihorario para reducir el caudal de material.

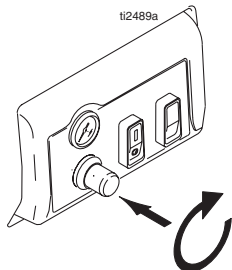

Acoplamiento de tolva 'Touch Up'

Cuando utilice la tolva 'Touch Up', el tapón de la manguera debe estar firmemente colocado en la parte inferior de la pistola. Para colocar la tolva, debe retirar el tapón de la parte superior de la pistola.

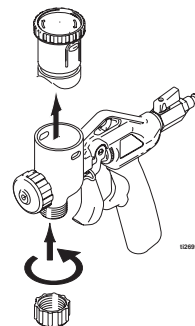

1. Conecte la manguera de aire al pulverizador.

2. Conecte la manguera de aire a la pistola.

3. Enganche con un clip la manguera de material a la manguera de aire.

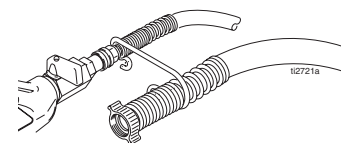

4. Deslice la tolva en la parte superior de la pistola y apriete la abrazadera.

5. Instale la boquilla de pulverización. Página 10.

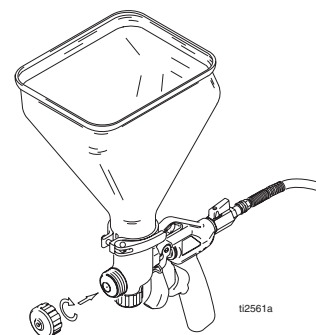

6. Llene la tolva 'Touch-up' con el texturado mezclado previamente. Vea Mezclado del material, página 9..



7. Gire el interruptor de selección 'pistola con tolva/pistola de pulverización' en la posición HOPPER GUN (PISTOLA CON TOLVA).



8. Abra la válvula neumática de la pistola.

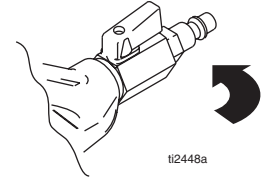

9. Coloque el interruptor de encendido en ON.

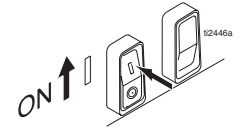

PRECAUCIÓN
Si no coloca el interruptor de selección en la posición 'Hopper Gun' (Pistola con tolva) cuando utiliza una pistola con tolva se producirán daños en la manguera de la bomba.

10. Para conseguir un chorro de pulverizador uniforme, ajuste la válvula neumática y la tuerca de ajuste del caudal. Si no consigue el abanico deseado, cambie la boquilla, página 10.

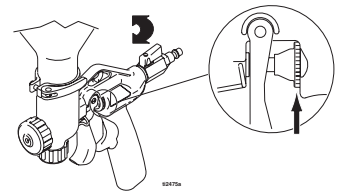

Mezclado del material

Es esencial utilizar la mezcla de material correcta. La bomba no funcionará si la mezcla es demasiado espesa.

Mezcle el material en un recipiente aparte antes de echarlo en la tolva.

Utilice el medidor de espesor del material para determinar si la mezcla tiene el espesor adecuado para ser pulverizada.

*El indicador de espesor del material sólo determinará si el material es suficientemente fino como para pasar por la bomba. Para ciertas aplicaciones o para velocidades de pulverización más altas, es posible que tenga que diluir la mezcla.

Mezcla seca – bolsa de 18 kg (40 lb).

Para conseguir los mejores resultados, no utilice bolsas de material a medio llenar.

1. Añada lentamente una bolsa de 18 kg (40 lb.) de material de texturado a 18,9-22,7 litros (5-6 galones) de agua limpia tal como se indica en las instrucciones de la bolsa.



2. Agite para mezclar utilizando un taladro de media pulgada, de velocidad variable, con una paleta de mezcla, hasta conseguir una consistencia uniforme y sin grumos.



3. Espere a que la textura de la superficie se asiente unos 15 minutos por lo menos. Vuelva a mezclar antes de utilizar.

4. Después de que el material esté bien mezclado, coloque suavemente la bola del extremo del indicador de espesor sobre la superficie de la mezcla.

Para que el ensayo sea preciso, asegúrese de que el indicador esté seco y limpio cada vez que lo utiliza.

5. Observe la bola en el material. Cuando el material es lo suficientemente fino como para ser pulverizado, la bola se hundirá completamente en la mezcla.

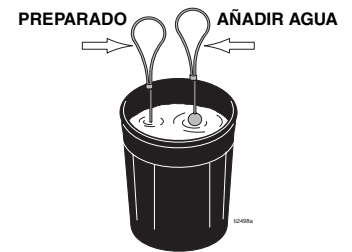

6. Si la bola no se hunde completamente en la mezcla en menos de 10 segundos, añada más agua, agite y vuelva a realizar el ensayo.

Mezcla previa

1. Vierta lentamente de 1,9 a 3,8 litros (2 a 4 cuartos de galón) de agua en un cubo con 18,9 litros (5 galones) de pre-mezcla.



2. Agite para mezclar utilizando un taladro de media pulgada, de velocidad variable, con una paleta de mezcla, hasta conseguir una consistencia uniforme y sin grumos.

3. Después de que el material de textura esté bien mezclado, coloque suavemente la bola del extremo del indicador de espesor del material sobre la superficie de la mezcla.

Para que el ensayo sea preciso, asegúrese de que el indicador esté seco y limpio cada vez que lo utiliza.

4. Observe el comportamiento de la bola en el material. Cuando el material es lo suficientemente fino como para ser pulverizado, la bola se hundirá completamente en la mezcla.

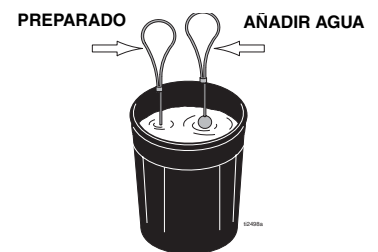

5. Si la bola no se hunde completamente en la mezcla en menos de 10 segundos, añada más agua, agite y vuelva a realizar el ensayo.

Técnicas de pulverización

Cuadro de selección de boquillas recomendadas

Aplicación	Tamaño de la boquilla ²	Volumen de aire ¹
Simulación acústica	6 mm, blanca (fino a medio) 8 mm, gris (grueso)	Medio a alto
Monda de naranja	4 mm, beige 6 mm, blanca	Medio a alto
Recubrimiento salpicado	6 mm, blanca 8 mm, gris	Bajo a medio
Caída	8 mm, gris 12 mm, negra	Bajo

¹Controle el volumen de aire con la válvula neumática de la pistola.

²Para conseguir mayor volumen de material, pruebe una boquilla más grande.

Ajuste del sistema

Un caudal suficiente de fluido (volumen y presión) y una buena atomización son el resultado del equilibrio entre el aire de atomización, el espesor del material/caudal del material y la selección de la boquilla. Para conseguir este equilibrio para su aplicación en particular, es necesario realizar pruebas hasta conseguir los resultados deseados. Tenga en cuenta lo siguiente cuando realice el ajuste de la pistola:

- Seleccione la boquilla adecuada para su aplicación. Consulte el cuadro de selección de boquillas. Recuerde, cuanto mayor sea la boquilla, más pesado será el abanico.
- Ponga en marcha el pulverizador con la válvula de caudal de aire completamente abierta. Si fuera necesario, reduzca lentamente el flujo de aire hasta que consiga un abanico de pulverización satisfactorio. Utilice la máxima cantidad de aire en la pistola para conseguir el abanico de pulverización adecuado y reducir al mínimo el retroceso de la pistola.
 - + Realice las pruebas de pulverización sobre un cartón. Sujete la pistola a una distancia de 45,7 a 60,9 cm (18 a 24 pulg.) de la superficie. Mantenga esta distancia de pulverización para la mayoría de las aplicaciones.
- En todas las unidades, los ajustes de caudal del aire y del material se realizan en la pistola. El modelo RTX1000 también permite ajustar el caudal de material en el pulverizador.
 - + La apertura de la válvula neumática aumenta el caudal de aire a través de la pistola, por lo que se reduce el caudal de material de textura que pasa por la bomba.
 - + El cierre de la válvula neumática reduce el caudal de aire a través de la pistola, por lo que se aumenta el caudal de material de textura que pasa por la bomba.

Para conseguir menos material

Pruebe uno de los métodos siguientes o una combinación de varios de ellos:

- Abra la válvula neumática.
- Gire la tuerca de ajuste del caudal de la pistola en sentido antihorario para reducir el caudal.
- Utilice una boquilla más pequeña.
- Modelo RTX 1000: reduzca el control del caudal del material.

Para conseguir más material

Pruebe uno de los métodos siguientes o una combinación de varios de ellos:

- Cierre la válvula neumática.
- Gire la tuerca de ajuste del caudal de la pistola en sentido horario para aumentar el caudal.
- Utilice una mezcla de material más diluida.
- Utilice una boquilla más grande.
- Modelo RTX1000: aumente el control del caudal del material.

Para evitar una oleada de material cuando se dispara el gatillo

Cuando deja de apretar el gatillo, en el sistema se acumulará presión. Para evitar una oleada de material cuando se dispara por primera vez el gatillo:

- Cuando dispare por primera vez el gatillo, dirija la pistola en dirección contraria a la superficie que está pintando.
- Cuando comience a pulverizar por primera vez, mantenga la pistola alejada de la superficie y acérquese gradualmente.
- Siga moviendo la pistola.
- Después de comenzar a pulverizar, dispare la pistola lo menos posible.

Para la pulverización en continuo

Mantenga bloqueado el gatillo en posición abierta para reducir la fatiga del operario.

Compruebe periódicamente la consistencia del material

Verifique la consistencia del material y dilúyalo según sea necesario para mantener la consistencia adecuada. El material podría espesarse a medida que se asienta y reducir la velocidad de producción. Agitar periódicamente.

Parada y limpieza

 Mantenga limpia la bomba y la manguera mientras conmuta entre las aplicaciones de simulación acústica, descuelgue y piel de naranja. Una bomba sucia podría aplicar partículas de texturado en el acabado final.

PRECAUCIÓN

- Apague el pulverizador si va a dejar de pulverizar durante 5 minutos o más.
- Antes de retirar la manguera de material, compruebe que se ha aliviado la presión y que no hay material en la manguera.
- Para mantener la unidad en buenas condiciones, límpiela siempre minuciosamente y prepárela para el almacenamiento.

ADVERTENCIA

página 2, 5.

Pulverización de texturados (tolva de material de 6-8 galones)

Cuando haya terminado de pulverizar:

1. Abra la válvula neumática de la pistola.

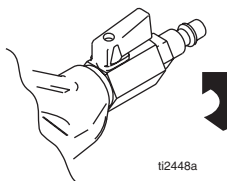

2. Coloque el interruptor de selección 'pistola con tolva/pistola de pulverización' en la posición SPRAY GUN (pistola de pulverización).



3. Coloque el interruptor de encendido en ON.

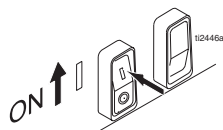

4. Cierre la válvula neumática de la pistola.

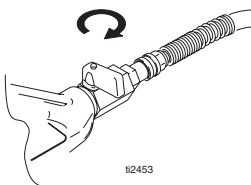

5. Dispare la pistola hacia el interior de un cubo hasta que haya bombeado la mayor parte de la mezcla de textura.

6. Llene la tolva de material con 2-4 galones de agua limpia.

7. Pulverice hacia el interior de la tolva de material para hacer circular el agua por la pistola y la manguera. Mientras circula el agua, utilice la pistola para limpiar la tolva de material.

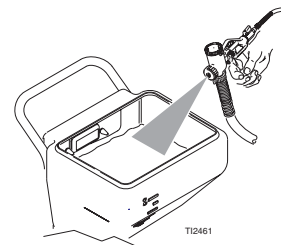

8. Abra parcialmente la válvula neumática de la pistola y utilice el aire para conseguir una mayor limpieza.

9. Pulverice el agua en un cubo de desecho para vaciar la tolva de material.

 Puede utilizar un cepillo suave para eliminar el material que se ha secado.

10. Coloque el interruptor de potencia en OFF.

11. Abra la válvula neumática de la pistola. **Libere la presión**, página 5.

PRECAUCIÓN

Si el agua se congela, la unidad podría sufrir daños. En las temporadas frías, guarde el sistema en un lugar donde no pueda helarse.

Desmontaje de la tolva de material del pulverizador

La tolva de material puede desmontarse para limpiarla. Para desmontarla:

1. Afloje el racord inferior.

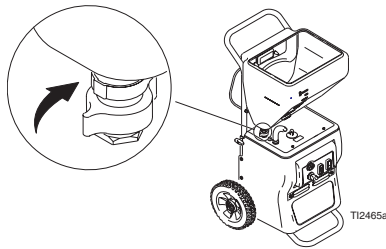

2. Levante verticalmente la tolva de material para desmontarla de la unidad.

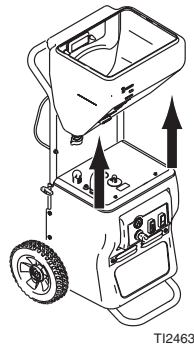

3. Tape con la mano la abertura de la parte inferior de la tolva de material.

4. Lleve la tolva a la zona de limpieza.

Par volver a instalarla:

1. Coloque la tolva de material en el pulverizador, alineando el racord con el pulverizador.

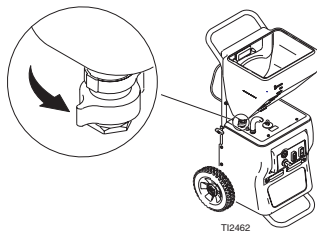

2. Apriete a mano el racord.

Acoplamiento de la tolva 'touch-up'

Cuando haya terminado de pulverizar.

1. Apague el compresor. Desconecte la línea de aire de la pistola.
2. Vacíe el material en un cubo hasta que la mayor parte del material de texturado esté fuera de la tolva.

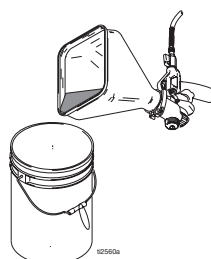

3. Llene la tolva con agua limpia. Retire la boquilla de la pistola y deje que el agua fluya por la pistola.



4. Pase agua hasta que la pistola esté limpia
5. Coloque el interruptor de encendido en ON.
6. Abra la válvula neumática de la pistola.
7. Dispare la pistola para pasar aire por la boquilla, eliminando cualquier residuo de material.
8. Desmonte la tolva de la pistola y termine de limpiar todos los componentes. Puede utilizar un cepillo suave para eliminar el material que se ha secado en la superficie.



Asegúrese de mantener los conductos de aire de la aguja limpios y exentos de material.

Para mejorar las condiciones de trabajo en futuras utilizaciones, después de limpiar, aplique unas gotas de aceite ligero en:

- la pieza de desconexión rápida de la manguera de aire
- las conexiones de la manguera de material
- el ajuste de caudal de la pistola

Transporte del pulverizador

Para almacenar y transportar el pulverizador más fácilmente, puede desmontar el asa y la tolva.

Para desmontar la tolva del pulverizador, siga el procedimiento descrito en la página 12.

Para desmontar el asa:

1. Afloje los dos tornillos con tuerca de mariposa (2) de cada lado del asa.
2. Pliegue el asa.
3. Desmonte.

Localización de averías



Libere la presión, página 5

Problema	Causa	Solución
El pulverizador no funciona	El interruptor de potencia no se enciende	Encienda el interruptor
	No hay electricidad en la toma de corriente mural	Enchufe otro aparato para comprobar la toma de corriente. Si el aparato tampoco funciona, pruebe otra toma de corriente
	Generador del tamaño incorrecto	Utilice un generador de 3500 vatios o de más potencia. Consulte los Requisitos eléctricos del generador, página 5
	Hay demasiados aparatos enchufados en el mismo circuito	Desenchufe otros aparatos del circuito eléctrico
	Cable de extensión demasiado largo o calibre equivocado	Utilice un cable de extensión diferente. Vea Conexión a tierra y requisitos eléctricos, página 5
	Se ha activado el disyuntor	Reponga el disyuntor
La bomba no envía material	Bloqueo de aire	Abra la válvula neumática de la pistola
	El interruptor de selección está en la posición incorrecta	Coloque el interruptor de selección en la posición correcta para la aplicación
	La mezcla es demasiado espesa	Añada agua para diluir el material. Utilice el indicador de espesor del material
	Racores flojos	Inspeccione y vuelva a apretar todos los racores
	Pistola obstruida	Libere la presión , página 5. Desconecte la pistola de la manguera. Limpie la pistola
	Manguera de la bomba desgastada	Reemplace la manguera. Se recomienda reemplazar la manguera una vez al año o después de bombear 3000 galones
	Bomba fría	Traslade la bomba hasta un recinto más cálido y espere a que se caliente, o pase agua caliente por el pulverizador
Sale producto por la parte inferior del pulverizador	Manguera de la bomba desgastada	Reemplace la manguera
	Racores flojos	Inspeccione y vuelva a apretar todos los racores
No sale aire del compresor	La válvula neumática de la pistola está cerrada	Abra la válvula neumática de la pistola
	Baja tensión	Compruebe la longitud y la sección del cable de extensión. Reemplácelo si fuera diferente al recomendado. Consulte la Conexión a tierra y los requisitos eléctricos, página 5
	La aguja de la pistola está obstruida	Limpie la aguja y vuelva a intentarlo
	Compresor desgastado	Reemplace el compresor. Póngase en contacto con un centro de servicio Graco cualificado
	Las mangueras no están conectadas	Compruebe las piezas de desconexión rápida de la pistola y las mangueras
	Manguera dañada	Reemplace la manguera

Problema	Causa	Solución
La velocidad de aplicación es más lenta	El material es demasiado espeso	Diluya el material.
	La boquilla es demasiado pequeña	Cambie las boquillas por unas de mayor tamaño. Vea el Cuadro de selección de boquillas recomendadas, página 10
	Se está utilizando demasiado aire	Cierre parcialmente la válvula neumática de la pistola para reducir el caudal de aire
	El control de caudal (modelo RTX 1000) está demasiado cerrado	Aumente el ajuste del control de caudal
	La manguera de la bomba está desgastada	Reemplace la manguera
	La pistola está obstruida o sucia	Libere la presión , página 5. Limpie la pistola
	La manguera está retorcida	Elimine las retorceduras de la manguera
	El ajuste de la pistola está demasiado bajo	Aumente el ajuste de caudal mediante la tuerca de ajuste
Flujo intermitente/salpicaduras	La conexión de la tolva no está apretada	Revise la junta. Apriete la conexión
	Hay suciedad en el sistema	Limpie
Las piezas de conexión rápida se sueltan	El racor está sucio u oxidado	Limpie minuciosamente. Empape en aceite. Aplique unas gotas de aceite ligero
La pistola no se para	La boquilla o la aguja está desgastada	Libere la presión , página 5. Reemplace las piezas desgastadas
	Hay suciedad en los conductos de la aguja	Libere la presión , página 5. Limpie
Hay fugas de fluido en la tuerca de ajuste del caudal	La junta está dañada	Libere la presión , página 5. Reemplace las juntas
Hay fugas de fluido por uno de los tapones	Las juntas tóricas están dañadas o no están	Libere la presión , página 5. Reemplace las juntas tóricas
	La pistola está dañada	Cambie la pistola
La aguja no ajusta.	Las roscas están sucias	Limpie las roscas
	La pistola no tiene boquilla	Coloque una boquilla en la pistola

Características técnicas

Requisitos eléctricos de la unidad principal	120V CA, 60 hz, 15A, monofásico
Presión máxima de trabajo del fluido	60 psi, (4,137 bar)
Presión máxima de trabajo de aire	45 psi (3,10 bar)
Especificaciones del compresor	Motor universal protegido térmicamente, sin aceite
Desplazamiento de aire del compresor	Desplazamiento de 4,5 scfm a 30 psi
Generador necesario	3500 w como mínimo
Motor eléctrico	
Motor del equipo	Condensador de CA 2,8 amp/1/3 CV CA, bastidor abierto
Motor del compresor	CA universal de 10,5 amp
Cable de alimentación	16 AWG, 3 hilos, 25 ft.
Capacidad de la tolva de material	Modelo 246183: 6 galones Modelo 246184: 8 galones
	Tolva de material de la pistola: 3/4 de galón
Caudal máximo con texturas	De 1 a 1,5 gpm (de 3,8 a 5,7 lpm)
Dimensiones: RTX 750	
Longitud	584 mm (23 pulg.) con el asa
Anchura	610 mm (24 pulg.)
Altura	1016 mm (40 pulg.)
Peso	34 kg (75 lbs.)
Dimensiones: RTX 1000	
Longitud	584 mm (23 pulg.) con el asa
Anchura	610 mm (24 pulg.)
Altura	1016 mm (40 pulg.)
Peso	36 kg (80 lbs.)
Piezas húmedas	latón, aluminio, plástico
Datos de sonido	
Nivel de presión de sonido*	83,2 dB(A)
Nivel de potencia de sonido*	97,5 dB(A)
Gama de temperaturas de almacenamiento	35°F - 160°F (1,6°C - 71°C)
Gama de temperaturas de funcionamiento	4°C - 46°C (40°F - 115°F)
Pistola:	
Presión máxima de funcionamiento	60 psi (4,137 bar)
Máxima presión de trabajo de aire	100 psi (6,895 bar)
Clasificación CFM	3,5 - 11 CFM
Peso	500 gramos (1,1 lbs)

*Medido mientras se pulverizaba a una distancia de 1 m.

**Medido según la norma ISO-3744

Garantía Graco

Graco garantiza que todo equipo fabricado por Graco y que lleva su nombre, está exento de defectos de material y manual de obra en la fecha de venta por parte de un distribuidor autorizado Graco al cliente original. Por un período de doce meses desde la fecha de venta, Graco reparará o reemplazará cualquier pieza o equipo que Graco determine que está defectuoso. Esta garantía es válida solamente cuando el equipo ha sido instalado, operado y mantenido de acuerdo con las instrucciones por escrito de Graco.

Graco garantiza que todo equipo fabricado por Graco y que lleva su nombre, está exento de defectos de material y manual de obra en la fecha de venta por parte de un distribuidor autorizado Graco al cliente original. Por un período de doce meses desde la fecha de venta, Graco reparará o reemplazará cualquier pieza o equipo que Graco determine que está defectuoso. Esta garantía es válida solamente cuando el equipo ha sido instalado, operado y mantenido de acuerdo con las instrucciones por escrito de Graco.

Esta garantía no cubre, y Graco no será responsable, del desgaste o rotura general, o cualquier fallo de funcionamiento, daño o desgaste causado por una instalación defectuosa, una aplicación incorrecta, abrasión, corrosión, mantenimiento incorrecto o inadecuado, negligencia, accidente, manipulación o sustitución con piezas que no sean de Graco. Graco tampoco será responsable del fallo de funcionamiento, daño o desgaste causado por la incompatibilidad del equipo Graco con estructuras, accesorios, equipo o materiales no suministrados por Graco, o por el diseño, fabricación, instalación, operación o mantenimiento incorrectos o por las estructuras, accesorios, equipo o materiales no suministrados por Graco.

Esta garantía está condicionada a la devolución, a portes pagados, del equipo que se reclama está defectuoso a un distribuidor autorizado Graco, para la verificación del defecto que se reclama. Si se verifica dicho defecto, Graco reparará o reemplazará, libre de cargo, cualquier pieza defectuosa. El equipo será devuelto al comprador original, con los costes de transporte pagados. Si la inspección del equipo no revela ningún defecto de material o de mano de obra, se efectuarán las reparaciones a un precio razonable, que incluirá el coste de las piezas, la mano de obra y el transporte.

ESTA GARANTÍA ES EXCLUSIVA, Y SUSTITUIRÁ A CUALQUIER OTRA, EXPRESA O IMPLÍCITA, INCLUYENDO, PERO SIN LIMITARSE A ELLO, LA GARANTÍA DE COMERCIALIZACIÓN O LA GARANTÍA DE APTITUD PARA UN FIN DETERMINADO.

La única obligación de Graco y el único recurso del comprador para el incumplimiento de la garantía será según los términos mencionados anteriormente. El comprador acepta que no hará uso de ningún otro recurso (incluyendo, pero no limitado a, daños incidentales o consiguientes de pérdidas de beneficios, pérdidas de ventas, lesión personal o daños materiales, o cualquier otra pérdida incidental o consiguiente). Cualquier acción por el incumplimiento de la garantía debe realizarse antes de transcurridos dos (2) años de la fecha de venta.

GRACO NO GARANTIZA, Y RECHAZA CUALQUIER PETICIÓN DE GARANTÍA RELACIONADA CON ACCESORIOS, EQUIPO, MATERIALES O COMPONENTES VENDIDOS, PERO NO FABRICADOS, POR GRACO. Estos productos vendidos, pero no fabricados, por Graco (tales como motores eléctricos, motores a gasolina, interruptores, mangueras, etc.) estarán cubiertos por la garantía, si la hubiera, del fabricante. Graco proporcionará al comprador asistencia razonable en la demanda de estas garantías.

Bajo ninguna circunstancia, Graco será responsable de los daños indirectos, fortuitos, especiales o indirectos resultantes del suministro por parte de Graco del equipo mencionado más adelante, o del equipamiento, rendimiento o uso de ningún producto u otros bienes vendidos al mismo tiempo, tanto en lo que se refiere a un incumplimiento de contrato como a un incumplimiento de garantía, negligencia de Graco o de cualquier otra forma.

PARA REMITIR UN PEDIDO O SOLICITAR SERVICIO, póngase en contacto con el distribuidor de Graco, o llame al 1-800-690-2894 para conocer el distribuidor más cercano.

All written and visual data contained in this document reflects the latest product information available at the time of publication. Graco reserves the right to make changes at any time without notice.

Sales Offices: Minneapolis, Detroit
International Offices: Belgium, Korea, Hong Kong, Japan
IMPRESO EN EE.UU. 309802 12/2002, Rev. 11/2003