

**GH™ 130, GH 200, GH230, GH 300 Hydraulic Sprayers**  
**Pulvérisateurs hydrauliques GH™ 130, GH 200, GH230, GH 300**  
**Pulverizadores hidráulicos GH™ 130, GH 200, GH230, GH 300**  
**GH™ 130, GH 200, GH230, GH 300 hydraulische spuitapparaten**  
**Hydraulische Spritzgeräte GH™ 130, GH 200, GH230, GH 300**

311791 rev.A

- Use with Architectural Coatings and Paints -
- Pour l'application de peintures et revêtements architecturaux -
- Utilizar con pinturas y revestimientos con fines arquitectónicos -
- Te gebruiken met siercoating en verf -
- Für Bautenanstriche und Farben -

List of models provided on page 2. / Une liste des modèles peut être trouvée à la page 2. /  
En la página 2 se ofrece una lista de los modelos. / Op blz. 2 staat de lijst met modellen. /  
Eine Liste mit Modellen befindet sich auf Seite 2.

3300 psi (22.8 MPa, 228 bar) Maximum Working Pressure / Pression de service maximum 3300 psi (22,8 MPa, 228 bar) /  
Presión máxima de trabajo de 3300 psi (22.8 MPa, 228 bar) / Maximum werkdruk 3300 psi (22,8 MPa, 228 bar) /  
Zulässiger Betriebsüberdruck 22,8 MPa (228 bar)



**Important  
Safety  
Instructions**

Read all warnings and instructions in this manual. Save these instructions.

**Instructions  
de sécurité  
importantes**

Lire toutes les mises en garde et instructions de ce manuel. Sauvegarder ces instructions.

**Instrucciones  
importantes  
de seguridad**

Lea todas las advertencias e instrucciones de este manual. Guarde

**Belangrijke veiligheids-  
instructies**

Lees alle waarschuwingen en instructies in deze handleiding. Bewaar deze instructies.

**Wichtige Sicherheits-  
hinweise**

Diese Betriebsanleitung aufmerksam lesen und zum späteren Nachschlagen aufbewahren.



311797



311845



309639

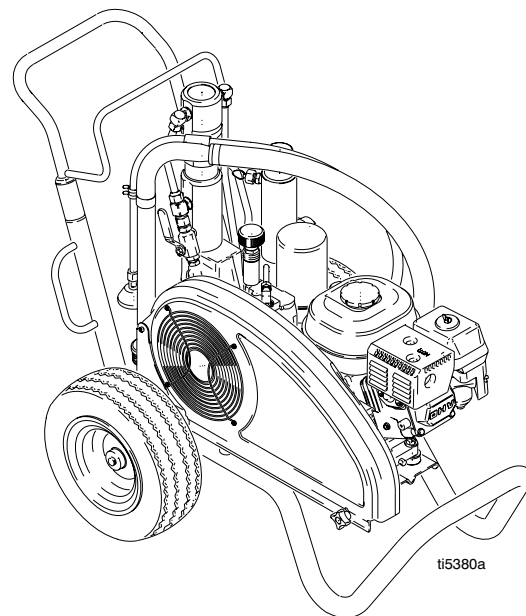







English, Français, Español, Nederlands, Deutsch

Graco Inc. P.O. Box 1441 Minneapolis, MN 55440-1441  
Copyright 2006, Graco Inc. is registered to I.S. EN ISO 9001

PROVEN QUALITY. LEADING TECHNOLOGY.

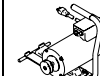

# Models / Modèles / Modelos / Modellen / Modelle

	 GH130	 GH200	 GH230	 GH300	 120 Vac 60 Hz	 ETL/CSA/UL 120 Vac 60 Hz	
253709	✓						
253957	✓						✓
253959	✓				✓		
253980	✓					✓	
253960		✓					
253962		✓					✓
253963		✓			✓		
253981		✓				✓	
255095		✓					✓
253964			✓				
253965			✓				✓
253966			✓		✓		
253982			✓			✓	
253967				✓			
253968				✓			✓





## Electric Motor Kit Options









Kit Number	Sprayer Model	Description
288474	GH130	120VAC, 60Hz, 20A, CAS/UL approved
288473	GH130	120VAC, 60Hz, 15A
248950	GH200/GH230	120VAC, 60Hz, 20A, CSA/UL approved
248949	GH200/GH230	120 VAC, 60Hz, 15A
248946	EH200/HD1200	240VAC, 50Hz, 13.4A

# Notes / Remarques / Notas / Aantekeningen / Notizen

# Warning





The following warnings are for the setup, use, grounding, maintenance, and repair of this equipment. The exclamation point symbol alerts you to a general warning and the hazard symbol refers to procedure-specific risk. Refer back to these warnings. Additional, product-specific warnings may be found throughout the body of this manual where applicable.

 <b>WARNING</b>	
	<p><b>FIRE AND EXPLOSION HAZARD</b></p> <p>Flammable fumes, such as solvent and paint fumes, in <b>work area</b> can ignite or explode. To help prevent fire and explosion:</p> <ul style="list-style-type: none"> <li>• Use equipment only in well ventilated area.</li> <li>• Eliminate all ignition sources; such as pilot lights, cigarettes, portable electric lamps, and plastic drop cloths (potential static arc).</li> <li>• Keep work area free of debris, including solvent, rags and gasoline.</li> <li>• Do not plug or unplug power cords, or turn power or light switches on or off when flammable fumes are present.</li> <li>• Ground all equipment in the work area. See <b>Grounding</b> instructions.</li> <li>• Use only grounded hoses.</li> <li>• Hold gun firmly to side of grounded pail when triggering into pail.</li> <li>• If there is static sparking or you feel a shock, <b>stop operation immediately</b>. Do not use equipment until you identify and correct the problem.</li> <li>• Keep a working fire extinguisher in the work area.</li> </ul>
	<p><b>SKIN INJECTION HAZARD</b></p> <p>High-pressure fluid from gun, hose leaks, or ruptured components will pierce skin. This may look like just a cut, but it is a serious injury that can result in amputation. <b>Get immediate surgical treatment.</b></p> <ul style="list-style-type: none"> <li>• Do not point gun at anyone or at any part of the body.</li> <li>• Do not put your hand over the spray tip.</li> <li>• Do not stop or deflect leaks with your hand, body, glove, or rag.</li> <li>• Do not spray without tip guard and trigger guard installed.</li> <li>• Engage trigger lock when not spraying.</li> <li>• Follow <b>Pressure Relief Procedure</b> in this manual, when you stop spraying and before cleaning, checking, or servicing equipment.</li> </ul>
	<p><b>PRESSURIZED EQUIPMENT HAZARD</b></p> <p>Fluid from the gun/dispense valve, leaks, or ruptured components can splash in the eyes or on skin and cause serious injury.</p> <ul style="list-style-type: none"> <li>• Follow <b>Pressure Relief Procedure</b> in this manual, when you stop spraying and before cleaning, checking, or servicing equipment.</li> <li>• Tighten all fluid connections before operating the equipment.</li> <li>• Check hoses, tubes, and couplings daily. Replace worn or damaged parts immediately.</li> </ul>
	<p><b>ELECTRIC SHOCK HAZARD</b></p> <p>Improper grounding, setup, or usage of the system can cause electric shock.</p> <ul style="list-style-type: none"> <li>• Turn off and disconnect power cord before servicing equipment.</li> <li>• Use only grounded electrical outlets.</li> <li>• Use only 3-wire extension cords.</li> <li>• Ensure ground prongs are intact on sprayer and extension cords.</li> <li>• Do not expose to rain. Store indoors.</li> </ul>

 <b>WARNING</b>	
	<p><b>MOVING PARTS HAZARD</b></p> <p>Moving parts can pinch or amputate fingers and other body parts.</p> <ul style="list-style-type: none"> <li>• Keep clear of moving parts.</li> <li>• Do not operate equipment with protective guards or covers removed.</li> <li>• Pressurized equipment can start without warning. Before checking, moving, or servicing equipment, follow the <b>Pressure Relief Procedure</b> in this manual. Disconnect power or air supply.</li> </ul>
	<p><b>EQUIPMENT MISUSE HAZARD</b></p> <p>Misuse can cause death or serious injury.</p> <ul style="list-style-type: none"> <li>• Do not exceed the maximum working pressure or temperature rating of the lowest rated system component. See <b>Technical Data</b> in all equipment manuals.</li> <li>• Use fluids and solvents that are compatible with equipment wetted parts. See <b>Technical Data</b> in all equipment manuals. Read fluid and solvent manufacturer's warnings.</li> <li>• Check equipment daily. Repair or replace worn or damaged parts immediately.</li> <li>• Do not alter or modify equipment.</li> <li>• For professional use only.</li> <li>• Use equipment only for its intended purpose. Call your Graco distributor for information.</li> <li>• Route hoses and cables away from traffic areas, sharp edges, moving parts, and hot surfaces.</li> <li>• Do not use hoses to pull equipment.</li> <li>• Comply with all applicable safety regulations.</li> </ul>
	<p><b>PRESSURIZED ALUMINUM PARTS HAZARD</b></p> <p>Do not use 1,1,1-trichloroethane, methylene chloride, other halogenated hydrocarbon solvents or fluids containing such solvents in pressurized aluminum equipment. Such use can cause serious chemical reaction and equipment rupture, and result in death, serious injury, and property damage.</p>
	<p><b>SUCTION HAZARD</b></p> <p>Never place hands near the pump fluid inlet when pump is operating or pressurized. Powerful suction could cause serious injury.</p>
	<p><b>CARBON MONOXIDE HAZARD</b></p> <p>Exhaust contains poisonous carbon monoxide, which is colorless and odorless. Breathing carbon monoxide can cause death. Do not operate in an enclosed area.</p>
	<p><b>TOXIC FLUID OR FUMES HAZARD</b></p> <p>Toxic fluids or fumes can cause serious injury or death if splashed in the eyes or on skin, inhaled, or swallowed.</p> <ul style="list-style-type: none"> <li>• Read MSDS's to know the specific hazards of the fluids you are using.</li> <li>• Store hazardous fluid in approved containers, and dispose of it according to applicable guidelines.</li> </ul>
	<p><b>BURN HAZARD</b></p> <p>Equipment surfaces and fluid that's heated can become very hot during operation. To avoid severe burns, do not touch hot fluid or equipment. Wait until equipment/fluid has cooled completely.</p>
	<p><b>PERSONAL PROTECTIVE EQUIPMENT</b></p> <p>You must wear appropriate protective equipment when operating, servicing, or when in the operating area of the equipment to help protect you from serious injury, including eye injury, inhalation of toxic fumes, burns, and hearing loss. This equipment includes but is not limited to:</p> <ul style="list-style-type: none"> <li>• Protective eyewear</li> <li>• Clothing and respirator as recommended by the fluid and solvent manufacturer</li> <li>• Gloves</li> <li>• Hearing protection</li> </ul>

# Mise en garde





Les mises en garde suivantes sont des mises en garde de sécurité relatives à la configuration, utilisation, mise à la terre, maintenance et réparation de ce matériel. Le point d'exclamation est une mise en garde générale et le symbole de danger fait référence à des risques spécifiques aux procédures. Voir ces Mises en garde. D'autres mises en garde spécifiques aux produits figurent aux endroits concernés.

 <b>MISE EN GARDE</b>	
	<p><b>DANGERS D'INCENDIE ET D'EXPLOSION</b></p> <p>Les vapeurs inflammables de solvant et de peinture sur le <b>lieu de travail</b> peuvent prendre feu ou exploser. Pour prévenir un incendie ou une explosion :</p> <ul style="list-style-type: none"> <li>• N'utiliser l'équipement que dans des locaux bien ventilés.</li> <li>• Supprimer toutes les source de feu, telles que les veilleuses, cigarettes, lampes électriques portatives et bâches plastique (risque de décharge d'électricité statique).</li> <li>• Veiller à débarrasser la zone de travail de tout résidu, comme les solvants, les chiffons et l'essence.</li> <li>• Ne pas brancher ni débrancher de cordons d'alimentation électrique ni actionner de commutateur marche-arrêt ou de lumière en présence de vapeurs inflammables.</li> <li>• Mettre tous les appareils de la zone de travail à la terre. Voir Instructions de <b>Mise à la terre</b>.</li> <li>• N'utiliser que des flexibles mis à la terre.</li> <li>• Tenir le pistolet fermement contre la paroi d'un seau mis à la terre lorsqu'on pulvérise dans le seau.</li> <li>• Si l'on remarque la moindre étincelle d'électricité statique ou si l'on ressent une décharge électrique, <b>arrêter le travail immédiatement</b>. Ne pas utiliser le matériel tant que le problème n'a pas été identifié et résolu.</li> <li>• La présence d'un extincteur opérationnel est obligatoire dans la zone de travail.</li> </ul>
	<p><b>DANGERS D'INJECTIONS</b></p> <p>Le produit s'échappant à haute pression du pistolet, d'une fuite sur le flexible ou d'un composant défectueux risque de transpercer la peau. La blessure peut avoir l'aspect d'une simple coupure, mais il s'agit en fait d'une blessure sérieuse pouvant entraîner une amputation. <b>Consulter immédiatement un médecin en vue d'une intervention chirurgicale.</b></p> <ul style="list-style-type: none"> <li>• Ne pas diriger le pistolet sur quelqu'un ou une partie quelconque du corps.</li> <li>• Ne pas mettre la main devant la buse de projection.</li> <li>• Ne jamais colmater ou dévier les fuites avec la main, le corps, un gant ou un chiffon.</li> <li>• Ne pas pulvériser sans garde-buse ni sous-garde.</li> <li>• Verrouiller la gâchette à chaque arrêt de la pulvérisation.</li> <li>• Suivre la <b>Procédure de décompression</b> de ce manuel à chaque interruption de la pulvérisation et avant le nettoyage, la vérification ou l'entretien du matériel.</li> </ul>
	<p><b>DANGER DES ÉQUIPEMENTS SOUS PRESSION</b></p> <p>Tout jet de produit provenant du pistolet/de la vanne de distribution, de fuites ou de composants défectueux risque d'atteindre les yeux ou la peau et peut causer des blessures graves.</p> <ul style="list-style-type: none"> <li>• Suivre la <b>Procédure de décompression</b> de ce manuel à chaque interruption de la pulvérisation et avant le nettoyage, la vérification ou l'entretien du matériel.</li> <li>• Serrer tous les raccords produit avant d'utiliser l'équipement.</li> <li>• Vérifier les flexibles, tuyaux et raccords quotidiennement. Remplacer immédiatement tout élément usé ou endommagé.</li> </ul>
	<p><b>RISQUE DE DÉCHARGE ÉLECTRIQUE</b></p> <p>Une mauvaise mise à la terre, un mauvais réglage ou une mauvaise utilisation du système peut provoquer une décharge électrique.</p> <ul style="list-style-type: none"> <li>• Mettre hors tension et débrancher le câble d'alimentation avant de procéder à un entretien du matériel.</li> <li>• N'utiliser que des prises électriques reliées à la terre.</li> <li>• N'utiliser que des rallonges à 3 conducteurs.</li> <li>• S'assurer que les fiches de terre du pulvérisateur et des rallonges sont intactes.</li> <li>• Ne pas exposer à la pluie. Entreposer à l'intérieur.</li> </ul>

 <b>MISE EN GARDE</b>	
	<p><b>DANGER REPRÉSENTÉ PAR LES PIÈCES EN MOUVEMENT</b></p> <p>Les pièces en mouvement peuvent pincer ou sectionner les doigts ou toute autre partie du corps.</p> <ul style="list-style-type: none"> <li>• Se tenir à l'écart des pièces mobiles.</li> <li>• Ne pas faire fonctionner le matériel si les gardes ou protections ont été enlevées.</li> <li>• Un appareil sous pression peut démarrer de façon intempestive. Avant de contrôler, déplacer ou intervenir sur l'appareil, observer la <b>Procédure de décompression</b> figurant dans ce manuel. Débrancher l'alimentation électrique ou pneumatique.</li> </ul>
	<p><b>DANGER EN CAS DE MAUVAISE UTILISATION DE L'ÉQUIPEMENT</b></p> <p>Toute mauvaise utilisation du matériel peut provoquer des blessures graves, voire mortelles.</p> <ul style="list-style-type: none"> <li>• Ne pas dépasser la pression ou température de service maximum spécifiée de l'élément le plus faible du système. Voir les <b>Caractéristiques techniques</b> de tous les manuels de l'appareil.</li> <li>• Utiliser des produits et solvants compatibles avec les pièces en contact avec le produit. Voir les <b>Caractéristiques techniques</b> de tous les manuels d'équipement. Lire les mises en garde du fabricant de produit et de solvant.</li> <li>• Vérifier l'équipement tous les jours. Réparer ou remplacer immédiatement les pièces usagées ou endommagées.</li> <li>• Ne pas modifier cet équipement.</li> <li>• Uniquement à usage professionnel.</li> <li>• N'utiliser ce matériel que pour l'usage auquel il est destiné. Pour plus de renseignements appelez votre distributeur Graco.</li> <li>• Écarter les flexibles et câbles électriques des zones de circulation, des bords coupants, des pièces en mouvement et des surfaces chaudes.</li> <li>• Ne jamais utiliser de flexibles pour tirer le matériel.</li> <li>• Se conformer à toutes les règles de sécurité applicables.</li> </ul>
	<p><b>RISQUES DUS AUX PIÈCES EN ALUMINIUM SOUS PRESSION</b></p> <p>N'utiliser ni 1,1,1-trichloréthane, ni chlorure de méthylène, ni solvants à base d'hydrocarbures halogénés, ni produits contenant de tels solvants dans un appareil sous pression en aluminium. L'utilisation de ces produits risque de déclencher une violente réaction chimique avec casse du matériel et provoquer ainsi de graves dommages corporels et matériels pouvant entraîner la mort.</p>
	<p><b>DANGER D'ASPIRATION</b></p> <p>Ne jamais mettre les mains près de l'aspiration produit de la pompe quand cette dernière est en marche ou sous pression. La forte aspiration générée peut causer de graves blessures.</p>
	<p><b>DANGER DU MONOXYDE DE CARBONE</b></p> <p>Les gaz d'échappement contiennent du monoxyde de carbone qui est un gaz dangereux incolore et inodore. L'inhalation de monoxyde de carbone est mortelle. Ne pas travailler dans un endroit fermé.</p>
	<p><b>DANGERS PRESENTES PAR LES PRODUITS OU VAPEURS TOXIQUES</b></p> <p>Les produits ou vapeurs toxiques peuvent causer de graves blessures ou entraîner la mort en cas de projection dans les yeux ou sur la peau, en cas d'inhalation ou d'ingestion.</p> <ul style="list-style-type: none"> <li>• Lire la fiche de sécurité produit (MSDS) pour prendre connaissance des risques spécifiques aux produits utilisés.</li> <li>• Stocker les produits dangereux dans des récipients homologués et les éliminer conformément à la réglementation en vigueur.</li> </ul>
	<p><b>RISQUES DE BRÛLURE</b></p> <p>Les surfaces de l'appareil et le produit chauffé peuvent devenir brûlants quand l'appareil fonctionne. Pour éviter toute brûlure grave, ne toucher ni le produit ni l'appareil quand ils sont chauds. Attendre qu'ils soient complètement refroidis.</p>
	<p><b>ÉQUIPEMENT DE PROTECTION DU PERSONNEL</b></p> <p>Il est impératif que le personnel porte un équipement de protection approprié quand il travaille ou se trouve dans la zone de fonctionnement de l'installation pour éviter des blessures graves telles que des lésions oculaires, inhalation de fumées toxiques, brûlures et perte de l'ouïe notamment. Cet équipement comprend ce qui suit, la liste n'étant pas exhaustive :</p> <ul style="list-style-type: none"> <li>• Lunettes de sécurité</li> <li>• Le port de vêtements de sécurité et d'un respirateur est conseillé par le fabricant de produit et de solvant</li> <li>• Gants</li> <li>• Casque anti-bruit</li> </ul>

# Advertencia

A continuación se ofrecen advertencias relacionadas con la seguridad de la puesta en marcha, utilización, conexión a tierra, mantenimiento y reparación de este equipo. El símbolo acompañado de una exclamación le indica que se trata de una advertencia y el símbolo de peligro se refiere a un riesgo específico. Consulte estas Advertencias. Siempre que sea pertinente, en este manual encontrará advertencias específicas del producto.









 <b>ADVERTENCIA</b>	
	<p><b>PELIGRO DE INCENDIOS Y EXPLOSIONES</b></p> <p>Los vapores inflamables, como los vapores de disolvente o de pintura, en la <b>zona de trabajo</b> pueden incendiarse o explotar. Para evitar un incendio o explosión:</p> <ul style="list-style-type: none"> <li>• Utilice el equipo únicamente en áreas bien ventiladas.</li> <li>• Elimine toda fuente de ignición, tales como las luces piloto, los cigarrillos, las linternas eléctricas y las cubiertas de plástico (arcos estáticos potenciales).</li> <li>• Mantenga limpia la zona de trabajo, sin disolventes, trapos o gasolina.</li> <li>• No enchufe ni desenchufe cables de alimentación ni apague ni encienda las luces en el área de pulverización.</li> <li>• Conecte a tierra todo el equipo de la zona de trabajo. Vea instrucciones de <b>Conexión a tierra</b>.</li> <li>• Utilice únicamente mangueras conectadas a tierra.</li> <li>• Sujete firmemente la pistola contra el lateral de una lata conectada a tierra mientras dispara la pistola hacia el interior de la misma.</li> <li>• Si se aprecia la formación de electricidad estática durante el uso de este equipo, <b>deje de trabajar inmediatamente</b>.</li> <li>• No utilice el sistema hasta haber identificado y corregido el problema.</li> <li>• Guarde un extintor de incendios que funcione correctamente en la zona de trabajo.</li> </ul>
	<p><b>PELIGRO DE INYECCIÓN A TRAVÉS DE LA PIEL</b></p> <p>El fluido a alta presión procedente de la pistola, fugas de la manguera o componentes rotos penetrarán en la piel. La inyección del líquido puede tener la apariencia de un simple corte, pero se trata de una herida grave que puede conducir a la amputación. <b>Consiga inmediatamente tratamiento quirúrgico.</b></p> <ul style="list-style-type: none"> <li>• No apunte nunca la pistola hacia alguien o alguna parte del cuerpo.</li> <li>• No coloque la mano sobre la boquilla de pulverización.</li> <li>• No intente bloquear ni desviar posibles fugas con la mano, el cuerpo, los guantes o con un trapo.</li> <li>• No pulverice sin el portaboquillas y el seguro del gatillo.</li> <li>• Enganche el seguro del gatillo cuando no esté pulverizando.</li> <li>• Siga el <b>Procedimiento de descompresión</b> de este manual, cuando deje de pulverizar y antes de limpiar, revisar o reparar el equipo.</li> </ul>
	<p><b>PELIGROS DEL EQUIPO A PRESIÓN</b></p> <p>El fluido procedente de la pistola/válvula dispensadora, y las fugas de las mangueras o de piezas rotas pueden salpicar fluido en los ojos o en la piel y causar lesiones graves.</p> <ul style="list-style-type: none"> <li>• Siga el <b>Procedimiento de descompresión</b> de este manual, cuando deje de pulverizar y antes de limpiar, revisar o reparar el equipo.</li> <li>• Apriete todas las conexiones antes de accionar el equipo.</li> <li>• Compruebe diariamente las mangueras, los tubos y los acoplamientos. Reemplace inmediatamente las piezas desgastadas o dañadas.</li> </ul>
	<p><b>PELIGRO DE DESCARGA ELÉCTRICA</b></p> <p>Una conexión a tierra, montaje o utilización incorrectos del sistema puede causar descargas eléctricas.</p> <ul style="list-style-type: none"> <li>• Apague y desconecte la alimentación eléctrica antes de desconectar el equipo.</li> <li>• Utilice únicamente tomas eléctricas conectadas a tierra.</li> <li>• Utilice únicamente cables de extensión de 3 hilos.</li> <li>• Compruebe que los terminales de conexión a tierra del pulverizador y de los cables de extensión están intactas.</li> <li>• Proteja de la lluvia. Guárdelo en un recinto cerrado.</li> </ul>







 <b>ADVERTENCIA</b>	
	<p><b>PELIGRO DE PIEZAS EN MOVIMIENTO</b></p> <p>Las piezas en movimiento pueden dañarle o amputarle los dedos u otras partes del cuerpo.</p> <ul style="list-style-type: none"> <li>• Manténgase alejado de las piezas móviles.</li> <li>• No utilice el equipo sin las cubiertas de protección.</li> <li>• El equipo a presión puede ponerse en marcha inesperadamente. Antes de inspeccionar, mover, o revisar el equipo, siga el <b>Procedimiento de descompresión</b> de este manual. Desconecte la fuente de alimentación o el suministro de aire.</li> </ul>
	<p><b>PELIGROS DEBIDOS A LA UTILIZACIÓN INCORRECTA DEL EQUIPO</b></p> <p>El uso incorrecto puede causar la muerte o heridas graves.</p> <ul style="list-style-type: none"> <li>• No exceda la presión máxima de trabajo o la temperatura del componente con menor valor nominal del sistema. Consulte la sección <b>Características técnicas</b> de todos los manuales del equipo.</li> <li>• Utilice líquidos y disolventes compatibles con las piezas húmedas del equipo. Consulte las <b>Características técnicas</b> en todos los manuales que acompañan al equipo. Lea las recomendaciones de los fabricantes de los líquidos.</li> <li>• Revise el equipo a diario. Repare o cambie inmediatamente las piezas desgastadas o dañadas.</li> <li>• No altere ni modifique el equipo.</li> <li>• Sólo para uso profesional.</li> <li>• Utilice el equipo únicamente para el fin para el que ha sido destinado. Si desea información, póngase en contacto con su distribuidor Graco.</li> <li>• Desvíe las mangueras de zonas de tráfico intenso, de curvas pronunciadas, de piezas móviles y superficies calientes.</li> <li>• No utilice las mangueras para tirar del equipo.</li> <li>• Respete todas las normas relativas a la seguridad.</li> </ul>
	<p><b>PELIGRO DE PIEZAS DE ALUMINIO A PRESIÓN</b></p> <p>No utilice 1,1,1 tricloroetano, cloruro de metileno y otros disolventes de hidrocarburos halogenados o productos que contengan dichos disolventes con equipos de aluminio presurizados. Esas sustancias podrían provocar peligrosas reacciones químicas y ruptura del equipo, y causar la muerte, lesiones graves y daños materiales.</p>
	<p><b>PELIGRO DE ASPIRACIÓN</b></p> <p>Nunca coloque las manos cerca de la entrada de fluido de la bomba cuando ésta esté funcionando o presurizada. La poderosa aspiración podría causar lesiones graves.</p>
	<p><b>PELIGRO DE MONÓXIDO DE CARBONO</b></p> <p>Los gases de escape contienen monóxido de carbono, un veneno incoloro e inodoro. Respirar monóxido de carbono puede causar la muerte. No trabaje con este equipo en un recinto cerrado.</p>
	<p><b>PELIGRO DE VAPORES O LÍQUIDOS TÓXICOS</b></p> <p>Los líquidos o los vapores tóxicos pueden provocar serios daños o incluso la muerte si entran en contacto con los ojos o la piel, se inhalan o se ingieren.</p> <ul style="list-style-type: none"> <li>• Lea la Hoja de datos de seguridad del material (MSDS) para conocer los peligros específicos de los líquidos que esté utilizando.</li> <li>• Guarde los fluidos peligrosos en un envase adecuado que haya sido aprobado. Proceda a su evacuación siguiendo las directrices pertinentes.</li> </ul>
	<p><b>PELIGRO DE QUEMADURAS</b></p> <p>Las superficies del equipo y del fluido calentado pueden calentarse mucho durante el funcionamiento. Para evitar quemaduras graves, no toque el fluido o el equipo caliente. Espere hasta que haya enfriado.</p>
	<p><b>EQUIPO DE PROTECCIÓN PERSONAL</b></p> <p>Debe utilizar equipo de protección adecuado cuando trabaje, revise o esté en la zona de funcionamiento del equipo, con el fin de protegerse contra la posibilidad de lesionarse gravemente, incluyendo lesiones oculares, la inhalación de vapores tóxicos, quemaduras o la pérdida auditiva. Este equipo incluye, pero no está limitado a:</p> <ul style="list-style-type: none"> <li>• Gafas de protección</li> <li>• Ropas protectoras y un respirador, tal como recomiendan los fabricantes del fluido y del disolvente</li> <li>• Guantes</li> <li>• Protección auditiva</li> </ul>

# Waarschuwing





Onderstaande waarschuwingen betreffen veilig(e) installatie, gebruik, aarding, onderhoud en reparatie van deze apparatuur. Het symbool met het uitroepteken in the tekst van deze handleiding verwijst naar een waarschuwing en het gevarensymbool verwijst naar procedurespecifieke risico's. Lees deze waarschuwingen. Daarnaast zijn er procedurespecifieke waarschuwingen te vinden in de tekst, waar van toepassing.









 <b>WAARSCHUWING</b>	
  	<p><b>BRAND- EN EXPLOSIEGEVAAR</b></p> <p>Brandbare dampen in het <b>werkgebied</b> zoals die van oplosmiddelen en verf kunnen ontbranden of exploderen. Voorkom brand en explosies o.a. als volgt:</p> <ul style="list-style-type: none"> <li>• Gebruik de apparatuur alleen in goed geventileerde ruimtes.</li> <li>• Zorg dat er geen ontstekingsbronnen zijn, zoals waakvlammen, sigaretten, draagbare elektrische lampen en kunststof druppelvangsers (deze kunnen statische vonkoverslag geven).</li> <li>• Houd de werkruiimte vrij van afval, ook verdunning, poetslappen en benzine.</li> <li>• Haal geen stekkers uit stopcontacten, steek geen stekkers in stopcontacten en doe de verlichting niet aan of uit met de schakelaars als er brandbare dampen aanwezig zijn.</li> <li>• Aard alle apparatuur in het werkgebied. Zie de instructies onder <b>Aarding</b>.</li> <li>• Alleen geaarde slangen gebruiken.</li> <li>• Houd het pistool stevig tegen de zijkant van een geaarde emmer gedrukt terwijl u in de emmer spuit.</li> <li>• Als u merkt dat er sprake is van enige statische elektriciteit of u voelt een schok, <b>stop dan onmiddellijk met werken</b>. Gebruik het systeem pas weer als u de oorzaak van het probleem kent en het probleem verholpen is.</li> <li>• Zorg dat er altijd een werkend brandblusapparaat op de werkplek is.</li> </ul>
 	<p><b>GEVAAR VOOR INJECTIE DOOR DE HUID</b></p> <p>Vloeistof dat onder hoge druk uit pistool, uit lekkende slangen of uit beschadigde onderdelen komt, dringt door de huid naar binnen in het lichaam. Dit kan eruit zien als een gewone snijwond, maar er is sprake van ernstig letsel. <b>Laat het onmiddellijk door een arts behandelen.</b></p> <ul style="list-style-type: none"> <li>• Het pistool nooit op iemand of op enig lichaamsdeel richten.</li> <li>• De hand nooit op de spuitpunt plaatsten.</li> <li>• Nooit proberen lekkages te stoppen met uw handen, het lichaam, handschoenen of een doek.</li> <li>• Niet spuiten als de tipbeveiliging en veiligheidspal van de trekker niet zijn aangebracht.</li> <li>• Vergrendel de veiligheidspal van de trekker altijd wanneer u niet spuit.</li> <li>• Volg altijd de <b>Drukontlastingsprocedure</b> in deze handleiding wanneer u ophoudt met spuiten, vóór reiniging, controle, of onderhoud aan de apparatuur.</li> </ul>
	<p><b>GEVAAR VAN APPARATUUR ONDER DRUK</b></p> <p>Materiaal uit het spuitpistool/de kraan, uit lekkages of uit beschadigde onderdelen kan in de ogen of op de huid spatten en ernstig letsel veroorzaken.</p> <ul style="list-style-type: none"> <li>• Volg altijd de <b>Drukontlastingsprocedure</b> in deze handleiding wanneer u ophoudt met spuiten, vóór reiniging, controle, of onderhoud aan de apparatuur.</li> <li>• Draai steeds eerst alle materiaalkoppelingen goed vast, voordat u de apparatuur gaat bedienen.</li> <li>• Kijk slangen, buizen en koppelingen elke dag na. Vervang versleten of beschadigde onderdelen onmiddellijk.</li> </ul>
 	<p><b>GEVAAR VOOR ELEKTRISCHE SCHOKKEN</b></p> <p>Slechte aarding, onjuiste installatie of onjuist gebruik van het systeem kan elektrische schokken veroorzaken.</p> <ul style="list-style-type: none"> <li>• Zet het toestel uit via de hoofdschakelaar en haal de stekker uit het stopcontact voordat u onderhoud gaat plegen aan de apparatuur.</li> <li>• Alleen geaarde stopcontacten gebruiken.</li> <li>• Alleen 3-draads verlengkabels gebruiken.</li> <li>• Zorg ervoor dat de aardingspennen op het spuitapparaat en verlengkabels intact zijn.</li> <li>• Niet blootstellen aan regen. Binnen opslaan.</li> </ul>

 <b>WAARSCHUWING</b>	
	<p><b>GEVAREN VAN BEWEGENDE DELEN</b></p> <p>Bewegende delen kunnen vingers en andere lichaamsdelen afknellen of amputeren.</p> <ul style="list-style-type: none"> <li>• Blijf uit de buurt van bewegende onderdelen.</li> <li>• De apparatuur niet laten draaien als de beschermwanden of -kappen zijn verwijderd.</li> <li>• Apparatuur die onder druk staat kan zonder waarschuwing starten. Voordat u de apparatuur controleert, verplaatst of er onderhoud aan pleegt, moet u eerst de <b>Drukontlastingsprocedure</b> in deze handleiding raadplegen. Ontkoppel de stroom- of luchttoevoer.</li> </ul>
	<p><b>GEVAREN BIJ VERKEERD GEBRUIK VAN DE APPARATUUR</b></p> <p>Verkeerd gebruik kan leiden tot dodelijk of ernstig letsel.</p> <ul style="list-style-type: none"> <li>• De maximum werkdruk en maximum bedrijfstemperatuur van het zwakste onderdeel in uw systeem niet overschrijden. Zie de <b>Technische gegevens</b> van alle handleidingen.</li> <li>• Gebruik alleen materialen en oplosmiddelen die met de bevochtigde onderdelen van de apparatuur in aanraking komen niet chemisch kunnen aantasten. Raadpleeg hiervoor de <b>Technische Gegevens</b> in alle handleidingen van de apparatuur. Lees de waarschuwingen van de fabrikant van de gebruikte materialen en oplosmiddelen.</li> <li>• Controleer de apparatuur dagelijks. Repareer of vervang versleten of beschadigde onderdelen meteen.</li> <li>• Geen veranderingen of wijzigingen in de apparatuur aanbrengen.</li> <li>• Alleen voor professioneel gebruik.</li> <li>• De apparatuur alleen voor het beoogde doel gebruiken. Neem contact op met uw Graco-leverancier voor meer informatie.</li> <li>• Houd slangen en kabels uit de buurt van plaatsen waar gereden wordt, scherpe randen, bewegende onderdelen en hete oppervlakken.</li> <li>• Niet aan de slangen trekken om het toestel te verplaatsen.</li> <li>• Houdt u aan alle geldende veiligheidsvoorschriften.</li> </ul>
	<p><b>GEVAREN VAN ALUMINIUM ONDERDELEN ONDER DRUK</b></p> <p>Gebruik in aluminium apparatuur onder druk geen 1,1,1-trichloorethaan, methyleenchloride, andere halogeenkoolwaterstof-oplosmiddelen of vloeistoffen die dergelijke oplosmiddelen bevatten. Gebruik van dergelijke stoffen kan leiden tot een chemische reactie waardoor de apparatuur kan barsten wat kan resulteren in dodelijk of ernstig letsel en beschadiging van eigendommen.</p>
	<p><b>GEVAAR DOOR AANZUIGING</b></p> <p>Plaats de handen nooit vlakbij de materiaal-inlaat van de pomp als de pomp draait of onder druk staat. De krachtige zuigende werking kan ernstig letsel veroorzaken.</p>
	<p><b>GEVAAR VAN KOOLMONOXIDE</b></p> <p>De uitlaatgassen bevatten giftig koolmonoxide, een kleurloos en geurloos gas. Inademing van koolmonoxide kan tot de dood leiden. Deze apparatuur niet in een gesloten ruimte gebruiken.</p>
	<p><b>GEVAAR VAN GIFTIGE VLOEISTOF EN GIFTIGE DAMPEN</b></p> <p>Giftige materialen of giftige dampen kunnen ernstig letsel of zelfs de dood veroorzaken, als deze in de ogen of op de huid spatten, ingeademd of ingeslikt worden.</p> <ul style="list-style-type: none"> <li>• Lees de MSDS-veiligheidsbladen zodat u de specifieke gevaren kent van de gebruikte materialen.</li> <li>• Bewaar gevaarlijk materiaal in goedgekeurde containers en voer ze af conform alle geldende richtlijnen.</li> </ul>
	<p><b>GEVAAR VAN BRANDWONDEN</b></p> <p>Het oppervlak van de apparatuur en de vloeistof die wordt verhit kan zeer heet worden tijdens het gebruik. Voorkom ernstige brandwonden en raak de hete vloeistof of de apparatuur niet aan. Wacht tot de apparatuur/vloeistof volledig is afgekoeld.</p>
	<p><b>PERSOONLIJKE BESCHERMINGSMIDDELEN</b></p> <p>U moet geschikte beschermingsmiddelen dragen als u de apparatuur bedient, onderhoudt en als u in het werkgebied aanwezig is – dit om u mede te beschermen tegen ernstig letsel, zoals oogletsel, inademing van giftige dampen, brandwonden en gehoorverlies. Dergelijke apparatuur is o.a. (maar is hier niet tot beperkt):</p> <ul style="list-style-type: none"> <li>• Een veiligheidsbril</li> <li>• Kleding en een ademhalingsfilter, zoals aanbevolen door de fabrikant van de gebruikte vloeistoffen en oplosmiddelen</li> <li>• Handschoenen</li> <li>• Gehoorbescherming</li> </ul>

# Warnung

Die folgenden Warnhinweise beziehen sich auf Einstellung, Bedienung, Erdung, Wartung und Reparatur des Produkts. Das Symbol mit dem Ausrufezeichen steht bei einem allgemeinen Warnhinweis, und das Gefahrensymbol bezieht sich auf Risiken, die während bestimmter Arbeiten auftreten. Konsultieren Sie diese Warnhinweise regelmäßig. Weitere produktspezifische Hinweise befinden sich an den entsprechenden Stellen überall in dieser Anleitung.

 <b>WARNUNG</b>	
	<p><b>BRAND- UND EXPLOSIONSGEFAHR</b></p> <p>Brennbare Dämpfe wie z. B. Lösungsmittel- und Lackdämpfe im <b>Arbeitsbereich</b> können explodieren oder sich entzünden. Durch folgende Maßnahmen kann die Brand- und Explosionsgefahr verringert werden:</p> <ul style="list-style-type: none"> <li>• Gerät nur in gut belüfteten Bereichen verwenden.</li> <li>• Mögliche Zündquellen wie z. B. Dauerflammen, Zigaretten, tragbare Elektrolampen und Plastik-Abdeckfolien (Gefahr der Entstehung von Funkenbildung durch statische Elektrizität) beseitigen.</li> <li>• Den Arbeitsbereich frei von Abfall, einschließlich Lösungsmittel, Lappen und Benzin, halten.</li> <li>• Kein Stromkabel ein- oder ausstecken und keinen Licht- oder Stromschalter betätigen, wenn brennbare Dämpfe vorhanden sind.</li> <li>• Alle Geräte im Arbeitsbereich richtig erden. Lesen Sie die <b>Erdungsanweisungen</b>.</li> <li>• Nur geerdete Schläuche verwenden.</li> <li>• Beim Spritzen in einen Eimer die Pistole fest an den geerdeten Eimer drücken.</li> <li>• Wird bei Verwendung dieses Geräts statische Funkenbildung wahrgenommen oder ein elektrischer Schlag verspürt, <b>das Gerät sofort abschalten</b>. Gerät nicht wieder verwenden, bevor nicht das Problem erkannt und behoben wurde.</li> <li>• Im Arbeitsbereich muss immer ein funktionstüchtiger Feuerlöscher griffbereit sein.</li> </ul>
	<p><b>GEFAHR DURCH MATERIALEINSPRITZUNG</b></p> <p>Eine mit Hochdruck aus Pistolen, Löchern im Schlauch oder gerissenen Komponenten austretende Flüssigkeit kann in die Haut eindringen. Eine derartige Verletzung kann zwar wie ein gewöhnlicher Schnitt aussehen. Tatsächlich handelt es sich dabei jedoch um eine schwere Verletzung, die eine Gliedmaßenamputation zur Folge haben kann. <b>Sofort einen Chirurgen aufsuchen.</b></p> <ul style="list-style-type: none"> <li>• Pistole niemals gegen Personen oder Körperteile richten.</li> <li>• Nicht die Hand über die Spritzdüse legen.</li> <li>• Undichte Stellen nicht mit der Hand, dem Körper, einem Handschuh oder Lappen zuhalten oder ablenken.</li> <li>• Niemals ohne Düsenschutz und Abzugssperre arbeiten.</li> <li>• Immer die Abzugssperre verriegeln, wenn nicht gespritzt wird.</li> <li>• Stets die in dieser Anleitung beschriebene <b>Druckentlastung</b> ausführen, wenn die Spritzarbeiten beendet werden und bevor die Geräte gereinigt, überprüft oder gewartet werden.</li> </ul>
	<p><b>GEFAHR DURCH DRUCKBEAUFSCHLAGTES GERÄT</b></p> <p>Aus der Pistole, undichten Schläuchen oder gerissenen Teilen austretendes Material kann in die Augen oder auf die Haut gelangen und schwere Verletzungen verursachen.</p> <ul style="list-style-type: none"> <li>• Stets die in dieser Anleitung beschriebene <b>Druckentlastung</b> ausführen, wenn die Spritzarbeiten beendet werden und bevor die Geräte gereinigt, überprüft oder gewartet werden.</li> <li>• Vor Inbetriebnahme des Geräts alle Materialanschlüsse festziehen.</li> <li>• Schläuche, Rohre und Kupplungen täglich überprüfen. Verschlossene oder beschädigte Teile sofort auswechseln.</li> </ul>
	<p><b>GEFAHR DURCH ELEKTRISCHEN SCHLAG</b></p> <p>Falsche Erdung oder Einrichtung sowie eine falsche Verwendung des Systems kann einen elektrischen Schlag verursachen.</p> <ul style="list-style-type: none"> <li>• Vor dem Durchführen von Servicearbeiten immer den Netzschalter ausschalten und den Netzstecker ziehen.</li> <li>• Nur geerdete Steckdosen verwenden.</li> <li>• Nur dreiadrige Verlängerungskabel verwenden.</li> <li>• Die Erdungskontakte müssen sowohl am Spritzgerät als auch bei den Verlängerungskabeln intakt sein.</li> <li>• Vor Regen und Nässe schützen. Nicht im Freien lagern.</li> </ul>

 <b>WARNUNG</b>	
	<p><b>GEFAHR DURCH BEWEGLICHE TEILE</b></p> <p>Bewegliche Teile können Finger oder andere Körperteile einklemmen oder abtrennen.</p> <ul style="list-style-type: none"> <li>• Abstand zu beweglichen Teilen halten.</li> <li>• Gerät niemals ohne Schutzabdeckungen in Betrieb nehmen.</li> <li>• Unter Druck stehende Geräte können ohne Vorwarnung von selbst starten. Vor dem Überprüfen, Bewegen oder Warten des Gerätes daher die in dieser Betriebsanleitung beschriebene <b>Druckentlastung</b> durchführen. Strom- oder Druckluftversorgung unterbrechen.</li> </ul>
	<p><b>GEFAHR DURCH MISSBRÄUCLICHE GERÄTEVERWENDUNG</b></p> <p>Missbräuchliche Verwendung des Gerätes kann zu tödlichen oder schweren Verletzungen führen.</p> <ul style="list-style-type: none"> <li>• Niemals den zulässigen Betriebsüberdruck oder die zulässige Temperatur der Systemkomponente mit dem niedrigsten Nennwert überschreiten. Den Abschnitt <b>Technische Daten</b> in den Betriebsanleitungen der einzelnen Geräte beachten.</li> <li>• Nur Materialien oder Lösemittel verwenden, die mit den benetzten Teilen des Gerätes verträglich sind. Siehe Abschnitt <b>Technische Daten</b> in den Betriebsanleitungen aller Geräte.</li> <li>• Das Gerät täglich überprüfen. Verschlossene oder beschädigte Teile müssen sofort ausgewechselt oder repariert werden.</li> <li>• Gerät nicht verändern oder modifizieren.</li> <li>• Anwendung nur durch geschultes Personal.</li> <li>• Das Gerät nur für den vorgesehenen Zweck verwenden. Bei Fragen dazu den Graco-Händler kontaktieren.</li> <li>• Die Schläuche und Kabel nicht in der Nähe von belebten Bereichen, scharfen Kanten, beweglichen Teilen oder heißen Flächen verlegen.</li> <li>• Das Gerät niemals mit dem Schlauch ziehen.</li> <li>• Alle anwendbaren Sicherheitsvorschriften erfüllen.</li> </ul>
	<p><b>GEFAHR DURCH DRUCKBEAUFSCHLAGTE ALUMINIUMTEILE</b></p> <p>Niemals 1,1,1-Trichlorethan, Methylenchlorid, andere Lösungsmittel mit halogenisierten Kohlenwasserstoffen oder Materialien, die solche Lösungsmittel enthalten, in druckbeaufschlagten Aluminiumgeräten verwenden. Dies kann folgenschwere chemische Reaktionen und Risse im Gerät sowie in weiterer Folge schwere oder tödliche Verletzungen und Sachschäden nach sich ziehen.</p>
	<p><b>GEFAHR DURCH STARKEN SOG</b></p> <p>Niemals mit den Händen in die Nähe der Materialeinlassöffnung der Pumpe kommen, während die Pumpe arbeitet oder unter Druck steht. Durch den starken Sog können schwere Verletzungen verursacht werden.</p>
	<p><b>GEFAHR DURCH KOHLENMONOXID</b></p> <p>Die Abgase enthalten giftiges Kohlenmonoxid, das farb- und geruchlos ist. Das Einatmen von Kohlenmonoxid kann zum Tod führen. Starten Sie daher den Motor niemals in einem geschlossenen Raum.</p>
	<p><b>GEFAHR DURCH GIFTIGE FLÜSSIGKEITEN ODER DÄMPFE</b></p> <p>Giftige Flüssigkeiten oder Dämpfe können schwere oder tödliche Verletzungen verursachen, wenn sie in die Augen oder auf die Haut gelangen oder geschluckt oder eingeatmet werden.</p> <ul style="list-style-type: none"> <li>• Lesen Sie die Material Sicherheitsdatenblätter (MSDS), um sich über die jeweiligen Gefahren der verwendeten Flüssigkeit zu informieren.</li> <li>• Gefährliche Flüssigkeiten nur in dafür zugelassenen Behältern lagern und die Flüssigkeiten gemäß den zutreffenden Vorschriften entsorgen.</li> </ul>
	<p><b>VERBRENNUNGSGEFAHR</b></p> <p>Beheizte Geräteflächen und erwärmtes Material können während des Betriebs sehr heiß werden. Um schwere Verbrennungen zu vermeiden, darf weder heißes Material noch das Gerät berührt werden. Warten Sie, bis das Gerät bzw. das Material vollständig abgekühlt ist.</p>
	<p><b>SCHUTZAUSRÜSTUNG</b></p> <p>Wenn Sie das Gerät verwenden, Servicearbeiten daran durchführen oder sich einfach im Arbeitsbereich aufhalten, müssen Sie eine entsprechende Schutzbekleidung tragen, um sich vor schweren Verletzungen wie zum Beispiel Augenverletzungen, Einatmen von giftigen Dämpfen, Verbrennungen oder Gehörschäden zu schützen. Der Umgang mit diesem Gerät erfordert unter anderem folgende Schutzvorrichtungen:</p> <ul style="list-style-type: none"> <li>• Schutzbrillen</li> <li>• Schutzkleidung und Atemschutzgerät nach den Empfehlungen der Material- und Lösungsmittelhersteller</li> <li>• Handschuhe</li> <li>• Gehörschutz</li> </ul>

# Component Identification / Identification des composants / Identificación de los componentes / De onderdelen / Komponentenbezeichnung

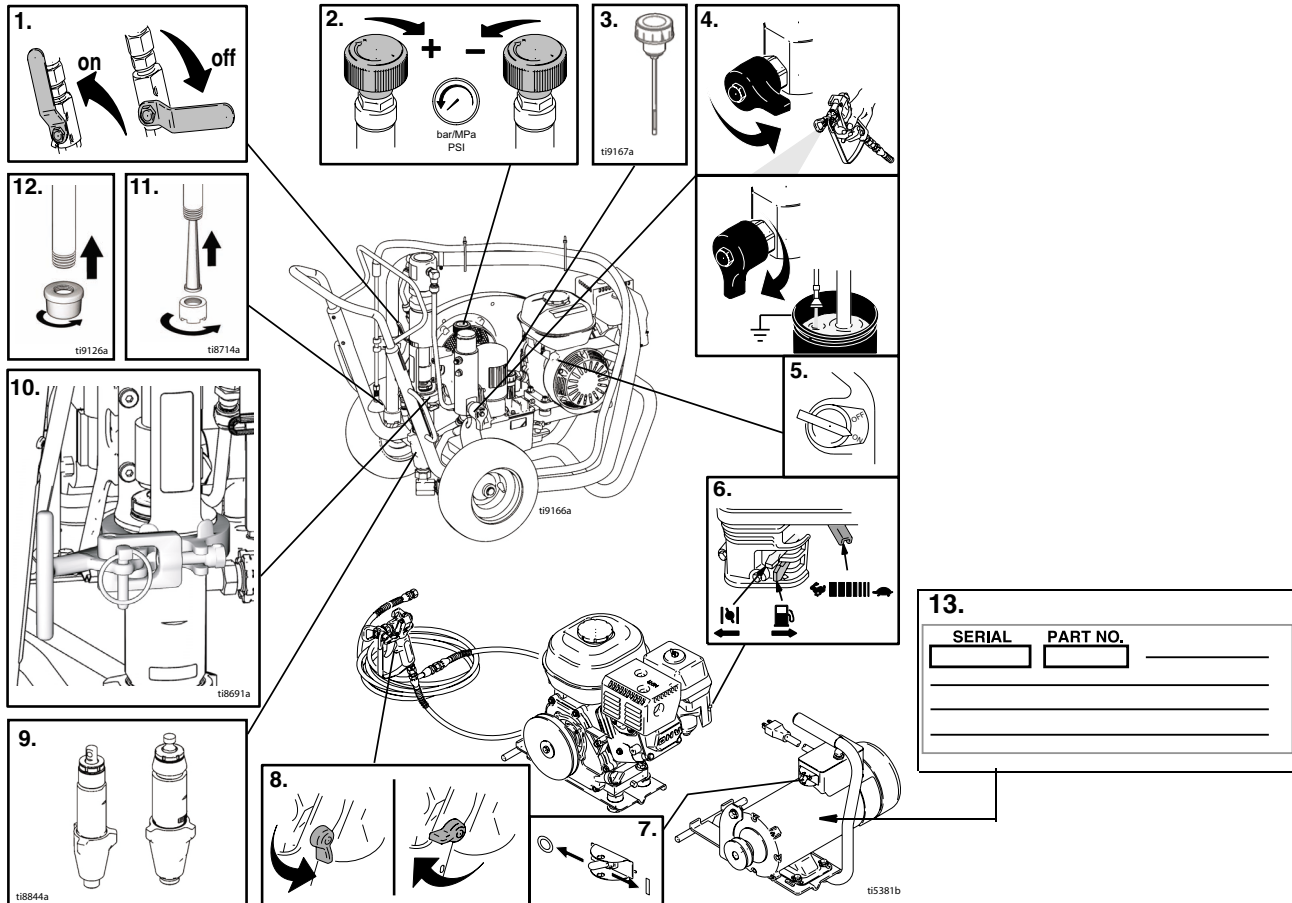

	English	Français	Español	Nederlands	Deutsch
1	Hydraulic pump valve	Vanne de la pompe hydraulique	Válvula de bomba hidráulica	Kraan hydraulische pomp	Hydraulikpumpenventil
2	Pressure control	Régulation de la pression	Dispositivo de control de la presión	Drukregeling	Druckregler
3	Hydraulic Oil Cap	Bouchon huile hydraulique	Tapón del aceite hidráulico	Vuldop voor de hydraulische olie	Hydraulikölkappe
4	Drain valve	Vanne de décharge	Válvula de drenaje	Aftapkraan	Druckentlastungsventil
5	Engine ON/OFF switch	Bouton MARCHÉ/ARRÊT du moteur	Interruptor encendido/apagado (ON/OFF) del motor	AAN/UIT-schakelaar van de motor	Motor-EIN-/AUS-Schalter
6	Engine controls	Commandes moteur	Controles del motor	Motorbediening	Motorregler
7	Electric Motor On/Off Switch	Commutateur du moteur électrique sur Marche/Arrêt	Interruptor de encendido/apagado del motor eléctrico	AAN/UIT-schakelaar van de elektromotor	Ein-/Aus-Schalter für Elektromotor
8	Gun Trigger Lock	Verrouillage de la gâchette du pistolet	Seguro del gatillo de la pistola	Trekkervergrendeling pistool	Pistolen-Abzugssperre
9	ProConnect	ProConnect	ProConnect	ProConnect	ProConnect
10	Displacement Pump	Bas de pompe	Base de bomba	Onderpomp	Unterpumpe
11	Inlet Strainer - Standard	Crépine d'entrée - Standard	Colador de entrada - Estándar	Inlaatzeef - Standaard	Einlasssieb - Standard
12	Inlet Strainer - Option	Crépine d'entrée - Option	Colador de entrada - Opcional	Inlaatzeef - Optie	Einlasssieb - Optional
13	Serial Number Tag	Plaque de numéro de série	Etiqueta del número de serie	Seriennummerplaatje	Seriennummerschild

# Pressure Relief / Décompression / Descompresión / De druk ontlasten / Druckentlastung

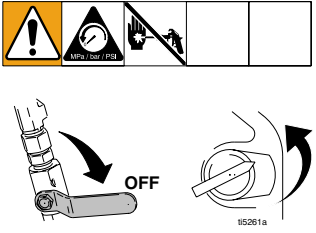
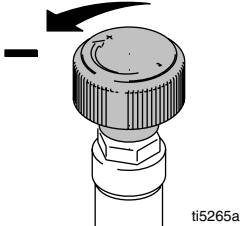
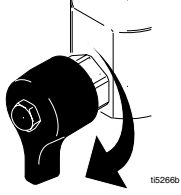
			
<p>1 Set pump valve OFF. Turn engine OFF.</p>	<p>2 Turn pressure to lowest setting. Trigger gun into pail to relieve pressure.</p>	<p>3 Turn prime valve down.</p>	<p>If after following these steps you suspect the spray tip or hose is still clogged or that pressure has not been fully relieved, <b>very slowly</b> loosen tip guard retaining nut or hose end coupling to relieve pressure gradually. Then loosen completely.</p>
<p>1 Mettre la vanne de la pompe sur ARRÊT. Mettre le moteur sur ARRÊT.</p>	<p>2 Régler la pression au plus bas. Actionner le pistolet dans un seau pour relâcher la pression.</p>	<p>3 Tourner la vanne d'amorçage vers le bas.</p>	<p>Si vous pensez que la buse de pulvérisation ou le flexible est toujours bouché ou que la pression n'a pas été complètement relâchée après ces opérations, desserrer <b>très lentement</b> l'écrou de fixation du garde-buse ou le raccord du flexible pour relâcher progressivement la pression, puis desserrer complètement.</p>
<p>1 Cierre la válvula de la bomba (OFF). Apague el motor OFF.</p>	<p>2 Fije la presión en el valor más bajo. Dispare la pistola en la lata para liberar la presión.</p>	<p>3 Gire la válvula de cebado hacia abajo.</p>	<p>Si se sospecha que la boquilla de pulverización o la manguera están obstruidas, o que no se ha liberado completamente la presión después de llevar a cabo las operaciones anteriores, afloje <b>muy lentamente</b> la tuerca de retención del protector de la boquilla o el acoplamiento del extremo de la manguera para liberar la presión gradualmente. Afloje después completamente.</p>
<p>1 Zet de pompkraan op OFF. Schakel de motor UIT.</p>	<p>2 Draai de druk op de laagste stand. Spuit in een emmer om de druk te ontlasten.</p>	<p>3 Draai de inspuitskraan omlaag.</p>	<p>Als u vermoedt dat de spuittip of de slang nog verstopt is of dat de druk niet volledig is ontlast na het uitvoeren van deze stappen draai dan <b>heel langzaam</b> de contraoer van de tipafscherming of de slangkoppeling iets los om de druk geleidelijk te ontlasten. Draai hem vervolgens geheel los.</p>
<p>1 Pumpventil auf OFF stellen. Motor ausschalten (OFF).</p>	<p>2 Druck auf den niedrigsten Wert einstellen. Pistole in einen Eimer abziehen, um den Materialdruck zu entlasten.</p>	<p>3 Entlüftungshahn nach unten drehen.</p>	<p>Wenn nach Durchführung dieser Schritte die Vermutung besteht, dass Düse oder Schlauch immer noch verstopft sind oder der Druck nicht vollständig entlastet wurde, <b>ganz langsam</b> die Mutter am Düsenschutz oder die Schlauchkupplung lösen und den Druck nach und nach entlasten. Dann die Kupplung vollständig abschrauben.</p>



# Setup / Réglage / Ajuste / Opstellen / Einrichtung

<p><b>Change/Engine or Motor</b></p> <p>1 Unplug motor or turn engine switch OFF. Loosen belt guard knob and motor clamp.</p>	<p>2 Lift belt guard. Remove belt. Tilt engine/motor and remove engine/motor.</p>	<p>3 Tilt engine/motor. Install engine/motor. Install belt. Lower belt guard.</p>	<p>4 Swivel motor clamp. Tighten motor clamp and belt guard knob.</p>
<p><b>Changer le moteur</b></p> <p>1 Débrancher le moteur ou mettre le commutateur du moteur sur ARRÊT. Desserrer le bouton du carter de courroie ainsi que la fixation moteur.</p>	<p>2 Soulever le carter de la courroie. Enlever la courroie. Basculer le moteur et le démonter.</p>	<p>3 Incliner le moteur. Mettre le moteur en place. Remonter la courroie. Abaisser le carter de courroie.</p>	<p>4 Refermer la fixation moteur. Serrer celle-ci ainsi que le bouton du carter de courroie.</p>
<p><b>Cambio de motor</b></p> <p>1 Desenchufe el motor o apague el interruptor del motor. Afloje la perilla de protección de la correa y la abrazadera del motor.</p>	<p>2 Levante la protección de la correa. Retire la correa. Incline el motor y desmóntelo.</p>	<p>3 Incline el motor. Instale el motor. Instale la correa. Baje la protección de la correa.</p>	<p>4 Gire la abrazadera del motor. Apriete la abrazadera del motor y la perilla de protección de la correa.</p>
<p><b>De motor verwisselen</b></p> <p>1 Haal de stekker van de motor los of draai de motorschakelaar op OFF. Draai de knop van de riembeschermer en de motorklem los.</p>	<p>2 Til de riembeschermer op. Verwijder de riem. Kantel de motor en verwijder de motor.</p>	<p>3 Kantel de motor. Installeer de motor. Installeer de riem. Laat de riembeschermer zakken.</p>	<p>4 Draai de motorklem. Draai de motorklem en de knop van de riembeschermer vast.</p>
<p><b>Motor auswechseln</b></p> <p>1 Den Stecker vom Motor abziehen oder den Motorschalter auf OFF stellen. Riemenschutzknopf und Motorbügel lösen.</p>	<p>2 Riemenschutz abheben. Riemen entfernen. Motor kippen und herausnehmen.</p>	<p>3 Motor schräg halten. Motor einbauen. Riemen anbringen. Riemenschutz zuklappen.</p>	<p>4 Motorbügel drehen. Motorbügel und Riemenschutzknopf festziehen.</p>

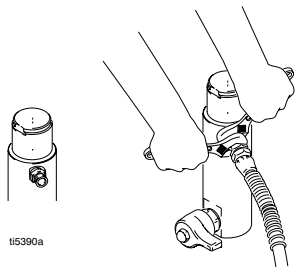
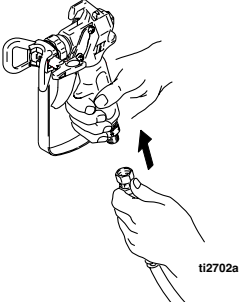
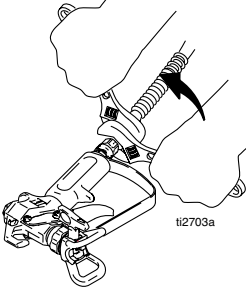
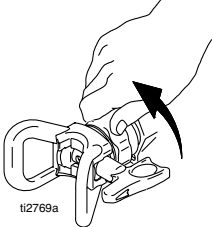

			
<b>Complete Setup</b>			
<p>1 Connect appropriate Graco high-pressure hose to sprayer. Tighten securely. <b>Note:</b> Remove second gun port plug for multiple guns and repeat steps 1 - 4.</p>	<p>2 Connect other end of hose to gun.</p>	<p>3 Tighten securely.</p>	<p>4 Remove tip guard.</p>
<b>Installation complète</b>			
<p>1 Brancher un flexible Graco haute pression adéquat sur le pulvérisateur. Bien serrer. <b>Remarque :</b> enlever l'obturateur pour un second pistolet et répéter les opérations 1 - 4.</p>	<p>2 Brancher l'autre extrémité du flexible sur le pistolet.</p>	<p>3 Bien serrer.</p>	<p>4 Retirer le garde-buse.</p>
<b>Instalación</b>			
<p>1 Conecte la manguera Graco de alta presión adecuada al pulverizador. Apriete firmemente. <b>Nota:</b> Para usar varias pistolas, retire el tapón de conexión de la segunda pistola y repita los pasos 1 - 4.</p>	<p>2 Conecte el otro extremo de la manguera a la pistola.</p>	<p>3 Apriete firmemente.</p>	<p>4 Retire el portaboquillas.</p>
<b>De opstelling voltooiën</b>			
<p>1 Sluit de juiste Graco-hogedrukslang aan op het spuittoestel. Vast aandraaien. <b>Opmerking:</b> Verwijder bij meerdere pistolen de plug van de poort voor het tweede pistool en herhaal stappen 1 - 4.</p>	<p>2 Sluit het andere uiteinde van de slang aan op het pistool.</p>	<p>3 Vast aandraaien.</p>	<p>4 Verwijder de tipbeschermer.</p>
<b>Einrichtung fertig stellen</b>			
<p>1 Geeigneten Graco-Hochdruckschlauch am Spritzgerät anschließen. Gut festziehen. <b>Hinweis:</b> Stopfen für die zweite Pistolenanschlussöffnung abnehmen, wenn mehrere Pistolen verwendet werden, und die Schritte 1 - 4 wiederholen.</p>	<p>2 Das andere Schlauchende an der Pistole anschließen.</p>	<p>3 Gut festziehen.</p>	<p>4 Düsenschutz abnehmen.</p>

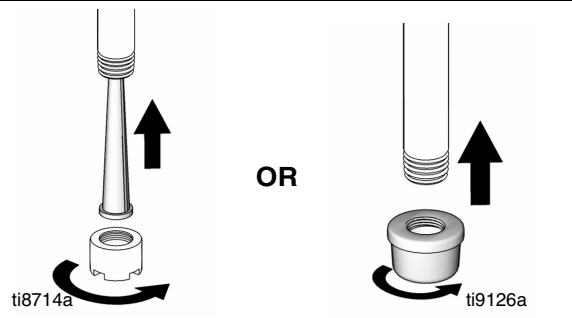
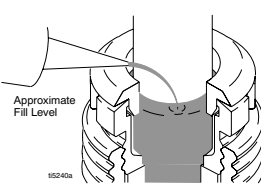
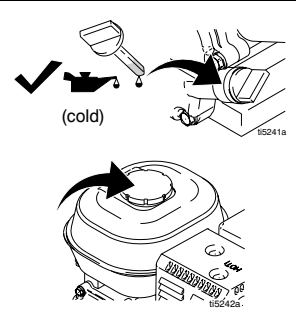
 <p>ti8714a</p> <p>OR</p> <p>ti9126a</p>		 <p>Approximate Fill Level</p> <p>ti9240a</p>	 <p>(cold)</p> <p>ti9241a</p> <p>ti9242a</p>
<p><b>Complete Setup</b></p> <p>5 Depending on your model, either, install inlet strainer into bottom of suction hose. Then place inlet nut over end of hose and hand tighten securely.</p> <p>OR</p>	<p>Screw inlet strainer to bottom of suction hose and hand tighten securely.</p>	<p>6 Fill throat packing nut with Throat Seal Liquid (TSL) to prevent premature packing wear. Do this each time you spray and store.</p>	<p>7 Check engine oil level. Add SAE 10W-30 (summer) or 5W-20 (winter), if necessary.</p> <p>8 Fill fuel tank.</p>
<p><b>Installation complète</b></p> <p>5 En fonction de votre modèle, installer la crépine d'entrée dans le bas du flexible d'aspiration puis placer l'écrou d'entrée sur l'extrémité du flexible et bien serrer à la main.</p> <p>OU</p>	<p>Visser la crépine d'entrée sur la bas du flexible d'aspiration et bien serrer à la main.</p>	<p>6 Remplir l'écrou du presse-étoupe de lubrifiant de garniture de presse-étoupe (TSL) pour empêcher une usure prématurée. Effectuer cette opération à chaque pulvérisation et entreposage.</p>	<p>7 Contrôler le niveau d'huile du moteur. Ajouter de la SAE 10W-30 (été) ou de la 5W-20 (hiver), si nécessaire.</p> <p>8 Remplir le réservoir de carburant.</p>
<p><b>Instalación</b></p> <p>5 Dependiendo de su modelo, instale el colador de entrada en la parte inferior de la manguera de aspiración. A continuación, coloque la tuerca de entrada sobre el extremo de la manguera y apriétela a mano firmemente.</p> <p>OR</p>	<p>Enrosque el colador de entrada en la parte inferior de la manguera de aspiración y apriételo a mano firmemente.</p>	<p>6 Llene la tuerca prensa-estopas del cuello con Líquido Sellador de Cuellos (TSL) para evitar el desgaste prematuro de las empaquetaduras. Haga esto cada vez que utilice el pulverizador y lo guarde.</p>	<p>7 Compruebe el nivel de aceite del motor. Añada aceite SAE 10W-30 (verano) o 5W-20 (invierno), si fuera necesario.</p> <p>8 Llene el depósito de combustible.</p>
<p><b>De opstelling voltooiën</b></p> <p>5 Breng, afhankelijk van het model dat u hebt, hetzij de inlaatzeef aan in de onderkant van de aanzuigslang. Plaats vervolgens de inlaatmoer over het uiteinde van de slang heen en draai hem stevig vast met de hand.</p> <p>OF</p>	<p>Schroef de inlaatzeef op de onderkant van de aanzuigslang en draai hem stevig vast met de hand.</p>	<p>6 Vul de halspakkingmoer met Throat Seal Liquid (TSL) om te voorkomen dat de pakking te snel slijt. Doe dit elke keer als u gaat spuiten en wanneer u het apparaat opslaat.</p>	<p>7 Controleer het oliepeil van de motor. Vul bij met SAE 10W-30 (in de zomer) of 5W-20 (in de winter), indien nodig.</p> <p>8 Vul de brandstoftank.</p>
<p><b>Einrichtung fertig stellen</b></p> <p>5 Je nach Modell entweder das Einlasssieb unten im Saugschlauch anbringen. Dann die Einlassmutter über das Schlauchende legen und mit der Hand sicher festziehen.</p> <p>ODER</p>	<p>Das Einlasssieb unten am Saugschlauch anschrauben und mit der Hand sicher festziehen.</p>	<p>6 Halspackungsmutter mit TSL-Flüssigkeit füllen, um vorzeitigen Packungsverschleiß zu verhindern. Vor jeder Inbetriebnahme sowie vor jeder Lagerung nachfüllen.</p>	<p>7 Motorölstand kontrollieren. SAE 10W-30 (Sommer) oder 5W-20 (Winter) bei Bedarf nachfüllen.</p> <p>8 Kraftstofftank füllen.</p>

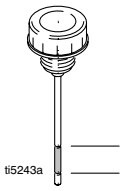
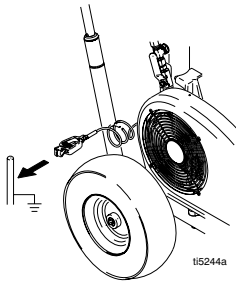

 <p>Safe Range (cold) / Plage correcte (à froid) / Intervalo de seguridad (frío) / Veilig bereik (koud) / Sicherer Bereich (kalt)</p>		
<b>Complete Setup</b>		
<p>9 Check hydraulic oil level. Add only Graco Hydraulic Oil, ISO Grade 46, 169236 (5 gallon/18.9 liter) or 207428 (1 gallon/3.8 liter). Hydraulic tank capacity is 1.25 gallon (4.75 liter).</p>	<p>10 Attach sprayer grounding clamp to earth ground.</p>	
<b>Installation complète</b>		
<p>9 Contrôler le niveau d'huile hydraulique. Ne mettre que de l'huile hydraulique Graco, ISO grade 46, 169236 (5 gallons/18,9 litres) ou 207428 (1 gal/3,8 litres). Capacité du réservoir hydraulique: 1,25 gallon (4,75 litres).</p>	<p>10 Fixer la pince de terre sur la borne de terre.</p>	
<b>Instalación</b>		
<p>9 Compruebe el nivel de aceite hidráulico. Añada únicamente aceite hidráulico Graco, ISO Grado 46, 169236 (18,9 litros/5 gal) o 207428 (1 gal/3,8 litro). La capacidad del depósito hidráulico es de 4,75 litros (1,25 galón).</p>	<p>10 Sujete la abrazadera de conexión a tierra del pulverizador a una tierra verdadera.</p>	
<b>De opstelling voltooiën</b>		
<p>9 Controleer het oliepeil van de hydraulische olie. Alleen bijvullen met Graco hydraulische olie, ISO-klasse 46, 169236 (5 gallon/18,9 liter) of 207428 (1 gallon/3,8 liter). De inhoud van de hydraulische tank is 1,25 gallon (4,75 liter).</p>	<p>10 Bevestig de aardingsklem van het spuitapparaat aan een goede aarding.</p>	
<b>Einrichtung fertig stellen</b>		
<p>9 Hydraulikölstand kontrollieren. Nur Graco Hydrauliköl ISO-Klasse 46 169236 (18,9 Liter) oder 207428 (3,8 Liter) einfüllen. Der Hydrauliköltank fasst 4,75 Liter.</p>	<p>10 Erdungsklammer des Spritzgeräts an einem Erdungspunkt befestigen.</p>	

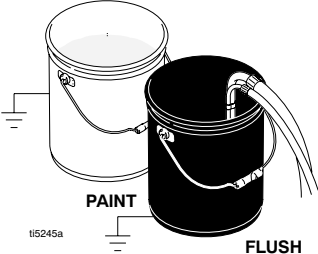
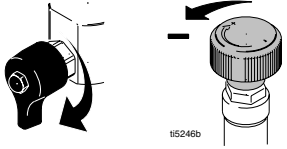
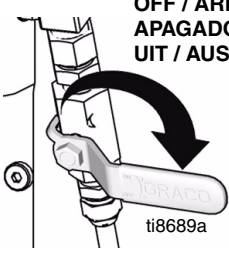
## Startup / Démarrage / Puesta en servicio / Opstarten / Inbetriebnahme

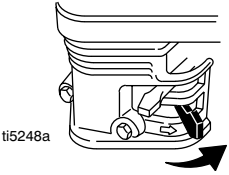
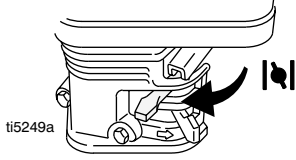
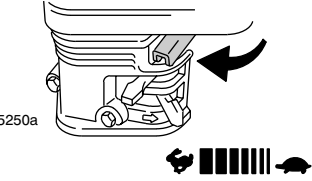
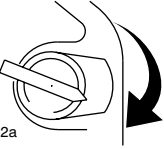
 <p>ti5245a</p>	 <p>ti5246b</p>	 <p>ti8689a</p>	
<p>1 Place suction tube and drain tube in grounded metal pail partially filled with flushing fluid. Attach ground wire to pail and to earth ground.</p>	<p>2 Turn prime valve down. Turn pressure control counterclockwise to lowest pressure.</p>	<p>3 Set hydraulic pump valve OFF.</p>	
<p>1 Plonger le tuyau d'aspiration et le tuyau de décharge dans un seau métallique mis à la terre et partiellement rempli de produit de rinçage. Fixer le fil de terre sur le seau et sur la terre.</p>	<p>2 Abaisser la vanne d'amorçage. Tourner la régulation de pression dans le sens anti-horaire jusqu'à la pression minimale.</p>	<p>3 Mettre la vanne de pompe hydraulique sur ARRET.</p>	
<p>1 Coloque un tubo de aspiración y un tubo de drenaje en la lata metálica conectada a tierra que ha sido llenada parcialmente con líquido de lavado. Sujete el cable de conexión a tierra a la lata y a una tierra verdadera.</p>	<p>2 Gire hacia abajo la válvula de cebado. Gire el dispositivo de control de presión en sentido antihorario, hasta la presión más baja.</p>	<p>3 Apague la válvula de la bomba hidráulica.</p>	
<p>1 Plaats de aanzuigbuis en de afvoerbuïs in een metalen bak die deels is gevuld met spoel-vloeïstof. Bevestig een aardingsdraad aan de bak en aan een goede aarding.</p>	<p>2 Draai de voorpompkraan omlaag. Draai de drukregeling linksom op de laagste druk.</p>	<p>3 Zet de kraan van de hydraulische pomp op OFF.</p>	
<p>1 Saugschlauch und Ablassschlauch in einen geerdeten Metalleimer geben, der teilweise mit Spülflüssigkeit gefüllt ist. Erdungsdraht am Eimer und einem guten Erdungspunkt befestigen.</p>	<p>2 Entlüftungshahn nach unten drehen. Druckregler gegen den Uhrzeigersinn auf den niedrigsten Wert einstellen.</p>	<p>3 Das Hydraulikpumpenventil auf Position OFF stellen.</p>	

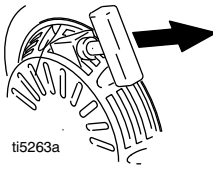
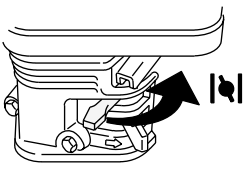
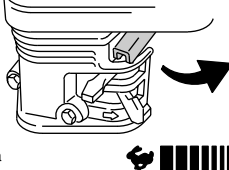
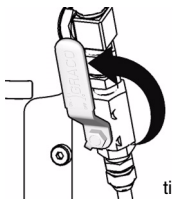
 <p>ti5248a</p>	 <p>ti5249a</p>	 <p>ti5250a</p>	 <p>ti5262a</p>
<p>4 Start engine</p>			
<p>a Move fuel valve to open</p>	<p>b Move choke to closed</p>	<p>c Set throttle to fast</p>	<p>d Set engine switch to ON</p>
<p>4 Démarrage du moteur</p>			
<p>a Mettre la vanne de carburant sur ouvert</p>	<p>b Mettre le volet du starter sur fermé</p>	<p>c Régler l'accélérateur sur rapide</p>	<p>d Mettre le bouton moteur sur MARCHÉ</p>
<p>4 Ponga en marcha el motor</p>			
<p>a Abra la válvula de combustible</p>	<p>b Cierre el obturador</p>	<p>c Coloque el acelerador en posición rápida</p>	<p>d Coloque el interruptor del motor en posición ON</p>
<p>4 Start de motor</p>			
<p>a Draai de brandstofkraan open</p>	<p>b Draai de choke dicht</p>	<p>c Zet het gas op snel</p>	<p>d Draai de motorschakelaar op ON</p>
<p>4 Motor starten</p>			
<p>a Kraftstoffhahn öffnen</p>	<p>b Motor-Choke schließen</p>	<p>c Gashebel auf Schnell stellen</p>	<p>d Motorschalter auf ON stellen</p>

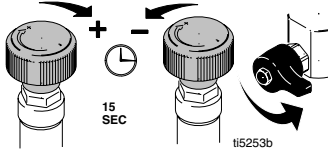
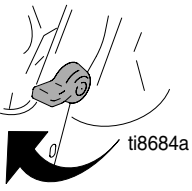
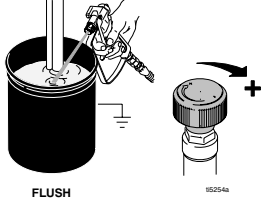
 <p>ti5263a</p>	 <p>ti5264a</p>	 <p>ti5251a</p>	<p><b>ON / MARCHE / ENCENDIDO / AAN / AN</b></p>  <p>ti8690a</p>
<p>4 Start engine (cont.)</p>			<p>5 Set hydraulic pump valve ON. - Hydraulic motor is now active -</p>
<p>e Pull starter rope</p>	<p>f After engine starts, move choke to open</p>	<p>g Set throttle to desired setting</p>	
<p>4 Démarrer le moteur (suite.)</p>			<p>5 Mettre la vanne de pompe hydraulique sur MARCHE. - Le moteur hydraulique est maintenant en marche -</p>
<p>e Tirer sur le cordon de démarrage</p>	<p>f Dès que le moteur tourne, mettre le volant du starter sur ouvert</p>	<p>g Régler l'accélérateur en position désirée</p>	
<p>4 Arranque el motor (cont.)</p>			<p>5 Encienda la válvula de la bomba hidráulica. - El motor hidráulico está activado -</p>
<p>e Tire de la cuerda de arranque</p>	<p>f Después de que el motor se ponga en marcha, abra el obturador</p>	<p>g Coloque el acelerador en la posición deseada</p>	
<p>4 De motor starten (vervolg)</p>			<p>5 Zet de kraan van de hydraulische pomp op ON. - De hydraulische motor is nu geactiveerd -</p>
<p>e Trek aan het startkoord</p>	<p>f Zet de choke open, als de motor is gestart</p>	<p>g Zet de gashendel op de gewenste stand</p>	
<p>4 Motorstart (Forts.)</p>			<p>5 Das Hydraulikpumpenventil auf Position ON stellen. - Der Hydraulikmotor ist jetzt aktiv -</p>
<p>e Starterseil ziehen</p>	<p>f Nach dem Start des Motors den Choke öffnen</p>	<p>g Gashebel auf die gewünschte Geschwindigkeit einstellen</p>	

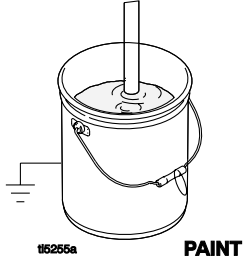
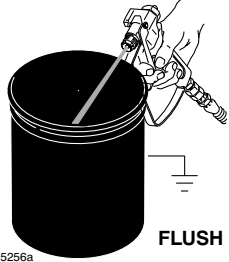

			
<p>6 Increase pressure enough to start hydraulic motor stroking and allow fluid to circulate for 15 seconds; turn pressure down, turn prime valve horizontal.</p>	<p>7 Take spray gun trigger safety OFF.</p>	<p>8 Hold gun against grounded metal flushing pail. Trigger gun and increase fluid pressure slowly until pump runs smoothly.</p>	<p>Inspect fittings for leaks. Do not stop leaks with your hand or a rag! If leaks occur, turn sprayer OFF immediately. Do Pressure Relief in Cleanup, 1. - 3. on page 26. Tighten leaky fittings. Repeat Startup, 1. - 5. If no leaks, continue to trigger gun until system is thoroughly flushed. Proceed to 6.</p>
<p>6 Augmenter suffisamment la pression pour mettre le moteur hydraulique en mouvement et faire circuler le fluide pendant 15 secondes; réduire la pression, mettre la vanne d'amorçage à l'horizontale.</p>	<p>7 Mettre le verrou de sûreté de la gâchette sur DEVERROUILLE.</p>	<p>8 Appuyer le pistolet contre un seau de rinçage métallique mis à la terre. Actionner le pistolet et augmenter lentement la pression du produit jusqu'à ce que la pompe démarre en douceur.</p>	<p>Contrôler l'étanchéité des raccords. Ne pas stopper une fuite avec la main ou un chiffon! En cas de fuite, ARRETER le pulvérisateur immédiatement. Appliquer la procédure de Décompression rubrique Nettoyage, 1. - 3. page 26. Resserrer les raccords non étanches. Répéter la procédure de démarrage, 1. - 5. S'il n'y a plus de fuite, continuer à actionner le pistolet jusqu'à ce que le pulvérisateur soit bien rincé. Passer à 6.</p>
<p>6 Aumente la presión lo suficiente como para poner en marcha el motor hidráulico y deje que el fluido circule durante 15 segundos; baje la presión, gire la válvula de cebado hasta la posición horizontal.</p>	<p>7 Suelte el seguro del gatillo de la pistola OFF.</p>	<p>8 Mantenga la pistola contra una lata metálica de lavado conectada a tierra. Dispare la pistola y aumente lentamente la presión de fluido hasta que la bomba funcione suavemente.</p>	<p>Inspeccione los racores en busca de fugas. ¡No detenga las fugas con la mano o con un trapo! Si hubiera fugas, APAGUE inmediatamente el pulverizador. Lleve a cabo el Procedimiento de descompresión de la sección Limpieza, 1. - 3. en la página 26. Apriete los racores que tenían. Repita el procedimiento de Puesta en marcha, 1. - 5. Si no hubiera fugas, siga disparando la pistola hasta que el sistema esté bien lavado. Proceda al paso 6.</p>
<p>6 Voer de druk net genoeg op om de slag van de hydraulische motor te starten en materiaal 15 seconden te laten circuleren; draai de druk weer omlaag en draai de vulkraan naar de horizontale stand.</p>	<p>7 ONTGRENDEL de veiligheids-pal van de trekker van het spuit-pistool.</p>	<p>8 Houd het pistool tegen een geaarde metalen spoelbak. Druk de trekker van het pistool in en verhoog langzaam de materiaaldruk totdat de pomp soepel loopt.</p>	<p>Kijk de koppelingen na op lekken. Lekken nooit met de hand of met een doek afstoppen! Als er sprake is van een lek, schakel het spuittoestel dan onmiddellijk UIT. Voer de procedure uit voor de Drukontlasting onder Reinigen, 1. - 3. op blz. 26. Draai de lekkende koppelingen vast. Herhaal Starten, 1. - 5. Als er geen lekken zijn, blijf dan de trekker van het pistool ingedrukt houden tot het systeem grondig doorgespoeld is. Ga verder bij 6.</p>
<p>6 Den Druck weit genug erhöhen, damit der Hydraulikmotor startet. Flüssigkeit 15 Sekunden lang zirkulieren lassen. Dann den Druck verringern und das Entlüftungsventil waagrecht stellen.</p>	<p>7 Abzugsschutz der Spritzpistole auf OFF stellen.</p>	<p>8 Pistole gegen einen geerdeten Spül-Metalleimer drücken. Pistole abziehen und den Materialdruck langsam erhöhen, bis die Pumpe gleichmäßig läuft.</p>	<p>Alle Anschlüsse auf Dichtheit überprüfen. Undichte Stellen niemals mit der Hand oder einem Lappen abdichten versuchen! Wenn undichte Stellen auftreten, das Spritzgerät sofort abschalten. Die Druckentlastung im Abschnitt Reinigung, 1 - 3, auf Seite 26 ausführen. Undichte Anschlüsse festziehen. Die Schritte im Kapitel Inbetriebnahme, 1 - 5, ausführen. Wenn keine undichten Stellen vorhanden sind, Pistole weiterhin abziehen, bis das System gründlich gespült ist. Zu Schritt 6 weitergehen.</p>



			
<p>9 Place siphon tube in paint pail</p>	<p>10 Trigger gun again into flushing fluid pail until paint appears. Assemble tip and guard, page 25.</p>		
<p>9 Mettre le tuyau de succion dans un seau de peinture</p>	<p>10 Actionner à nouveau le pistolet en dirigeant le jet dans le seau de rinçage jusqu'à ce que la peinture s'écoule. Monter la buse et la garde, page 25.</p>		
<p>9 Coloque el tubo de aspiración en la lata de pintura</p>	<p>10 Dispare la pistola en la lata de líquido de lavado hasta que salga pintura. Instale la boquilla y el portaboquillas, página 25.</p>		
<p>9 Plaats de sifonbuis in de verfemmer</p>	<p>10 Druk de trekker van het pistool weer in en spuit in de materiaalemmer tot er verf verschijnt. Breng de tip en de beschermer aan; zie pagina 25.</p>		
<p>9 Siphonrohr in einen Farbeimer geben</p>	<p>10 Pistole wieder in den Spüleimer richten und abziehen, bis Farbe austritt. Düse und Düsenschutz einbauen; siehe Seite 25.</p>		

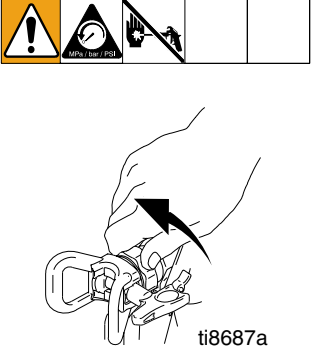
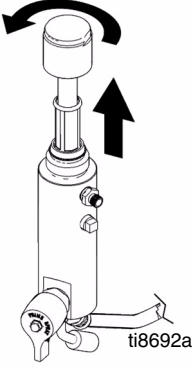

<p><b>SwitchTip and Guard Assembly</b></p>		<p><b>Clearing Tip Clogs</b></p>	
<p>1 If you have been operating equipment, relieve pressure and lock trigger safety. 2 Insert SwitchTip. Insert seat and OneSeal.</p>	<p>3 Screw assembly onto gun. Hand tighten.</p>	<p>1 Release trigger, put trigger safety ON. Rotate SwitchTip. Take trigger safety OFF and trigger gun to clear the clog.</p>	<p>2 Put trigger safety ON, return SwitchTip to original position, take trigger safety OFF and continue spraying.</p>
<p><b>Ensemble buse SwitchTip et garde</b></p>		<p><b>Déboucher la buse</b></p>	
<p>1 Si le matériel a été utilisé, relâcher la pression et verrouiller la gâchette. 2 Introduire la buse SwitchTip. Monter le siège et le joint OneSeal.</p>	<p>3 Visser l'ensemble sur le pistolet. Serrer à la main.</p>	<p>1 Relâcher la gâchette, la VERROUILLER. Faire pivoter la buse SwitchTip. DÉVERROUILLER la gâchette et actionner le pistolet pour déboucher la buse.</p>	<p>2 VERROUILLER la gâchette, remettre SwitchTip en position initiale, DEVERROUILLER la gâchette et poursuivre la pulvérisation.</p>
<p><b>Conjunto de boquilla de giro SwitchTip y portaboquillas</b></p>		<p><b>Despeje de las obstrucciones de la boquilla</b></p>	
<p>1 Si ha estado utilizando el equipo, libere la presión y enganche el seguro del gatillo. 2 Introduzca la boquilla de giro. Introduzca el asiento y la junta OneSeal.</p>	<p>3 Enrosque el conjunto en la pistola. Apriete a mano.</p>	<p>1 Suelte el gatillo, y enganche el seguro (ON). Gire la boquilla de giro SwitchTip. Suelte el seguro del gatillo (OFF) y dispare la pistola para despejar la obstrucción.</p>	<p>2 Enganche el seguro del gatillo, vuelva a colocar la boquilla de giro SwitchTip en su posición original, suelte el seguro del gatillo y siga pulverizando.</p>
<p><b>SwitchTip en beschermhouder</b></p>		<p><b>Verstoppingen in de tip verwijderen</b></p>	
<p>1 Als u met de apparatuur hebt gewerkt, ontlast dan eerst de druk en vergrendel de trekkerpal. 2 Breng de SwitchTip aan. Breng de zitting en de OneSeal aan.</p>	<p>3 Schroef het geheel op het pistool. Handvast aandraaien.</p>	<p>1 Laat de trekker los, zet de trekker op de veiligheidspal. Keer de SwitchTip. ONTGRENDEL de veiligheidspal en druk de trekker van het pistool in om de verstopping eruit te spuiten.</p>	<p>2 VERGRENDEL de veiligheidspal, zet de SwitchTip weer in de oorspronkelijke stand, haal het pistool weer van de veiligheidspal en ga door met spuiten.</p>
<p><b>Umkehrdüse und Düsenschutz</b></p>		<p><b>Reinigung verstopfter Düsen</b></p>	
<p>1 Wenn das Gerät gelaufen ist, den Druck entlasten und die Abzugssperre verriegeln. 2 Umkehrdüse einsetzen. Sitz und OneSeal-Dichtung einsetzen.</p>	<p>3 Den ganzen Satz auf die Pistole schrauben. Mit der Hand festziehen.</p>	<p>1 Abzug loslassen, aber Abzugsschutz auf ON lassen. Umkehrdüse umdrehen. Abzugsschutz auf OFF stellen und Pistole abziehen, um die Verstopfung zu beseitigen.</p>	<p>2 Abzugsschutz auf ON stellen, Umkehrdüse in ursprüngliche Stellung bringen, Abzugsschutz auf OFF stellen und Spritzarbeiten fortsetzen.</p>

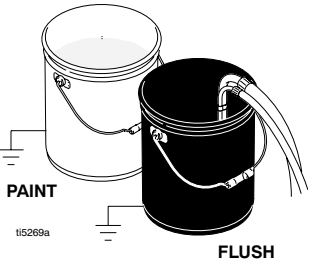
# Cleanup / Nettoyage / Limpieza / Reinigen / Reinigung

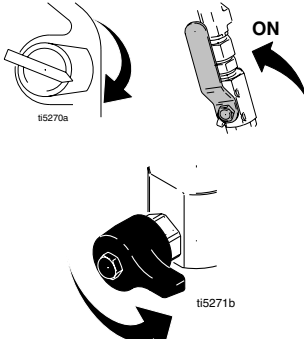
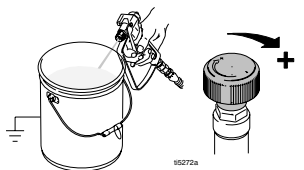
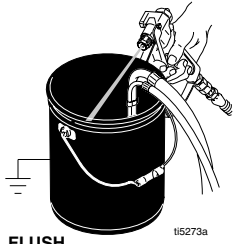
			
<ol style="list-style-type: none"> <li>1 Relieve pressure, page 15.</li> <li>2 Remove guard and SwitchTip.</li> </ol>	<ol style="list-style-type: none"> <li>3 Unscrew bowl, remove filter. Assemble without filter. Clean filter.</li> </ol>	<ol style="list-style-type: none"> <li>4 Clean filter, guard and SwitchTip in flushing fluid.</li> </ol>	<ol style="list-style-type: none"> <li>5 Remove siphon tube set from paint and place in flushing fluid. Use water for water base paint and mineral spirits for oil base paint.</li> </ol>
<ol style="list-style-type: none"> <li>1 Décompression; page 15.</li> <li>2 Démonter la garde et la buse SwitchTip.</li> </ol>	<ol style="list-style-type: none"> <li>3 Dévisser la cloche, démonter le filtre. Remonter sans le filtre. Nettoyer le filtre.</li> </ol>	<ol style="list-style-type: none"> <li>4 Nettoyer le filtre, la garde et SwitchTip avec un produit de rinçage.</li> </ol>	<ol style="list-style-type: none"> <li>5 Sortir le tuyau de succion de la peinture et le plonger dans le produit de rinçage. Utiliser de l'eau pour une peinture à base aqueuse et du white-spirit pour une peinture à l'huile.</li> </ol>
<ol style="list-style-type: none"> <li>1 Libere la presión, página 15.</li> <li>2 Retire el portaboquillas y la boquilla de giro SwitchTip.</li> </ol>	<ol style="list-style-type: none"> <li>3 Desenrosque la tapa del filtro, retire el filtro. Vuelva a montar sin el filtro. Limpie el filtro.</li> </ol>	<ol style="list-style-type: none"> <li>4 Limpie el filtro, el porta-boquillas y la boquilla de giro SwitchTip con el líquido de lavado.</li> </ol>	<ol style="list-style-type: none"> <li>5 Retire el conjunto del tubo de aspiración del cubo de pintura e introdúzcalo en el líquido de lavado. Utilice agua para las pinturas al agua y alcohol mineral para pinturas al aceite.</li> </ol>
<ol style="list-style-type: none"> <li>1 Ontlast de druk. Zie blz. 15.</li> <li>2 Verwijder de beschermer en de SwitchTip.</li> </ol>	<ol style="list-style-type: none"> <li>3 Schroef de kom los en verwijder het filter. Zet hem in elkaar zonder filter. Reinig het filter.</li> </ol>	<ol style="list-style-type: none"> <li>4 Reinig het filter, de beschermer en de SwitchTip in spoelvloeistof.</li> </ol>	<ol style="list-style-type: none"> <li>5 Haal de sifonbuis uit de verf en plaats hem in spoelvloeistof. Gebruik water voor verf op waterbasis en thinner voor verf op oliebasis.</li> </ol>
<ol style="list-style-type: none"> <li>1 Druck entlasten, Seite 15.</li> <li>2 Düsenschutz und Umkehrdüse abnehmen.</li> </ol>	<ol style="list-style-type: none"> <li>3 Filtergehäuse abschrauben und Filter entnehmen. Ohne Filter wieder zusammenbauen. Filter reinigen.</li> </ol>	<ol style="list-style-type: none"> <li>4 Filter, Düsenschutz und Umkehrdüse in Spülflüssigkeit reinigen.</li> </ol>	<ol style="list-style-type: none"> <li>5 Saugschlauch aus dem Farbeimer nehmen und in die Spülflüssigkeit legen. Wasser für Farbe auf Wasserbasis und Lösungsbenzin für Farbe auf Ölbasis verwenden.</li> </ol>

			
<p>6 Turn engine ON and start engine. Set hydraulic pump valve ON. Turn prime valve horizontal.</p>	<p>7 Hold gun against paint pail. Take trigger safety OFF. Turn pressure control up until motor begins to drive pump. Trigger gun until flushing fluid appears.</p>	<p>8 Move gun to flushing pail, hold gun against pail, trigger gun to thoroughly flush system. Release trigger and put trigger safety ON.</p>	<p>9 Turn prime valve down and allow flushing fluid to circulate for approximately 20 seconds to clean drain tube.</p>
<p>6 Mettre le moteur sur MARCHE et démarrer. Mettre la vanne de la pompe sur MARCHE. Mettre la vanne d'amorçage en position horizontale.</p>	<p>7 Appuyer le pistolet contre le seau de peinture. DEVERROUILLER la gâchette. Augmenter la pression jusqu'à ce que le moteur commence à entraîner la pompe. Actionner le pistolet jusqu'à ce que le fluide de rinçage s'écoule.</p>	<p>8 Approcher le pistolet du seau de rinçage, l'appuyer contre le seau et actionner le pistolet pour rincer soigneusement le pulvérisateur. Relâcher la gâchette et VERROUILLER la gâchette.</p>	<p>9 Positionner la vanne d'amorçage vers le bas et faire circuler le produit de rinçage pendant environ 20 secondes pour nettoyer le tuyau de vidange.</p>
<p>6 Encienda el motor y póngalo en marcha. Active la válvula de la bomba. Coloque la válvula de cebado en posición horizontal.</p>	<p>7 Mantenga la pistola contra la lata de pintura. Suelte el seguro del gatillo (OFF). Aumente el valor del control de presión hasta que el motor comience a accionar la bomba. Dispense al pistola hasta que comience a aparecer el líquido de lavado.</p>	<p>8 Mueva la pistola hasta el bidón de lavado, mantenga la pistola contra el bidón y dispárela para lavar el sistema. Suelte el gatillo y enganche el seguro.</p>	<p>9 Gire hacia abajo la válvula de cebado y deje que el líquido de lavado circule durante aproximadamente 20 segundos para limpiar el tubo de drenaje.</p>
<p>6 Zet de motorschakelaar op ON en start de motor. Zet de hydraulische pomp op ON. Draai de voerspuitkraan op de horizontale stand.</p>	<p>7 Houd het pistool tegen een verfemmer. Ontgrendel de veiligheidspal van de trekker van het spuitpistool. Draai de drukregeling van de pomp omhoog tot de motor de pomp begint aan te drijven. Druk de trekker van het pistool in tot er spoelvlloeistof verschijnt.</p>	<p>8 Breng het pistool over naar de spoellemmer, houd het tegen de emmer aan en druk de trekker in tot het systeem grondig is gespoeld. Laat de trekker los en zet hem op de veiligheidspal.</p>	<p>9 Draai de inspuitskraan omlaag en laat de spoelvlloeistof circa 20 seconden circuleren om de afvoerbuiste reinigen.</p>
<p>6 Motorschalter auf ON stellen und Motor starten. Pumpventil auf ON stellen. Ansaugventil waagrecht drehen.</p>	<p>7 Pistole gegen Farbeimer drücken. Abzugsschutz auf OFF drehen. Druck mit Druckregler erhöhen, bis der Motor beginnt, die Pumpe anzutreiben. Pistole abziehen, bis Spülflüssigkeit austritt.</p>	<p>8 Pistole in den Spüleimer richten, gegen die Eimerwand drücken und abziehen, um das System gründlich zu spülen. Abzug loslassen und Abzugssicherung verriegeln (auf ON stellen).</p>	<p>9 Entlüftungshahn nach unten drehen und Spülflüssigkeit ca. 20 Sekunden lang zirkulieren lassen, um das Spülrohr zu reinigen.</p>

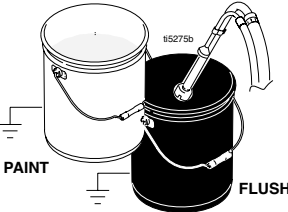
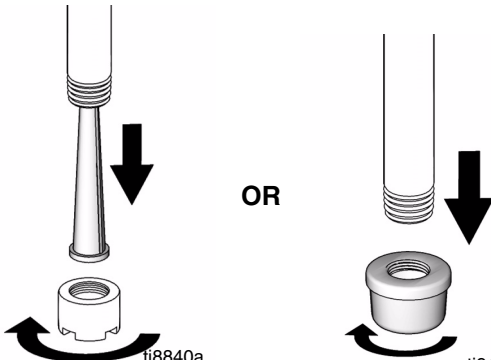
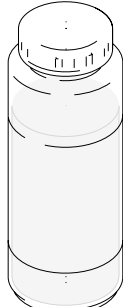
		 <p><b>Pump Armor</b></p>	
<p>10 Raise siphon tube above flushing fluid and run sprayer for 15 to 30 seconds to drain fluid. Turn hydraulic pump valve OFF. Turn engine OFF.</p>	<p>11 Depending on your model, either remove nut and inlet strainer screen from bottom of suction tube</p> <p>OR</p>	<p>12 unscrew and remove inlet strainer.</p> <p>13 Clean. Replace strainer screen if necessary. Reassemble.</p>	<p><b>Caution:</b> If flushing with water, do not leave water in sprayer. Flush again with mineral spirits, oil or Pump Armor and leave this protective coating in the sprayer to help prevent freezing or corrosion and increase sprayer life.</p>
<p>10 Relever le tuyau de succion au-dessus du niveau de produit de rinçage et faire fonctionner le pulvérisateur pendant 15 à 30 secondes pour vidanger le produit. Mettre la vanne de pompe hydraulique sur ARRÊT.</p>	<p>11 En fonction de votre modèle, retirer l'écrou et le filtre de crépine d'entrée du bas du tuyau d'aspiration</p> <p>OU</p>	<p>12 dévisser et démonter la crépine d'entrée.</p> <p>13 Nettoyer. Si nécessaire, remplacer le filtre de la crépine. Remonter.</p>	<p><b>Attention :</b> en cas de rinçage à l'eau, ne pas laisser d'eau à l'intérieur du pulvérisateur. Rincer à nouveau avec du white-spirit, de l'huile ou un produit anti-corrosion et laisser ce produit protecteur dans le pulvérisateur pour empêcher le gel ou la corrosion et ainsi augmenter la durée de vie.</p>
<p>10 Suba el tubo de aspiración por encima del líquido de lavado y haga funcionar el pulverizador durante 15 a 30 segundos para drenar el líquido. Apague la válvula de la bomba hidráulica. Apague el motor.</p>	<p>11 Dependiendo del modelo, retire la tuerca y la rejilla del colador de entrada de la parte inferior del tubo de aspiración</p> <p>O bien</p>	<p>12 desenrosque y retire el colador de entrada.</p> <p>13 Límpielo. Si fuera necesario, reemplace la rejilla del colador. Vuelva a instalarla.</p>	<p><b>Precaución:</b> Si se utiliza agua para el lavado, no la deje en el pulverizador. Lave de nuevo con alcohol mineral, aceite o Protección para bombas y deje este recubrimiento protector en el pulverizador para ayudar a evitar la congelación o la corrosión y aumentar la vida útil del pulverizador.</p>
<p>10 Til de sifonbuis op tot boven de spoelvoestof en laat het spuitapparaat 15 tot 30 seconden draaien om het materiaal af te voeren. Draai de kraan van de hydraulische pomp op OFF. Draai de motorschakelaar op OFF.</p>	<p>11 Verwijder, afhankelijk van het model dat u hebt, hetzij de schroef en de inlaatzeef uit de onderkant van de aanzuigslang</p> <p>OF</p>	<p>12 schroef de inlaatzeef los en verwijder hem.</p> <p>13 Reinig de inlaatzeef. Vervang hem indien noodzakelijk. Zet alles weer in elkaar.</p>	<p><b>Voorzichtig:</b> Als u spoelt met water, laat dan geen water in de pomp zitten. Spoel nogmaals met thinner, olie of Pump Armor en laat een beschermlaag in het spuitapparaat om bevrozing of corrosie te voorkomen en de levensduur van de pomp te verlengen.</p>
<p>10 Siphonschlauch aus der Spülflüssigkeit heben und Spritzgerät ca. 15 bis 30 Sekunden laufen lassen, um die gesamte Flüssigkeit aus dem Gerät zu entfernen. Hydraulikpumpenventil auf OFF stellen. Motor ausschalten (OFF).</p>	<p>11 Je nach Modell entweder Mutter und Einlassfiltersieb unten aus dem Saugrohr entfernen</p> <p>ODER</p>	<p>12 das Einlasssieb los-schrauben und abnehmen.</p> <p>13 Das Sieb reinigen bzw. austauschen und wieder anbringen.</p>	<p><b>Achtung:</b> Wenn mit Wasser gespült wird, darf kein Wasser im Spritzgerät verbleiben. In diesem Fall noch einmal mit Lösungsmittel, Öl oder "Pump Armor" spülen und diese Flüssigkeit zum Schutz vor Frost oder Korrosion im Spritzgerät belassen.</p>

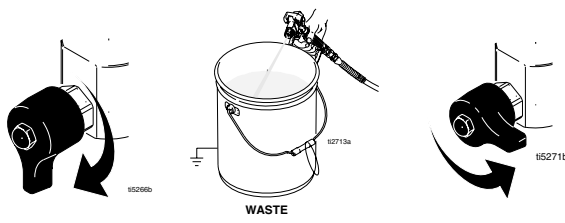
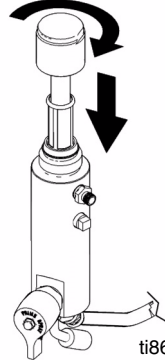
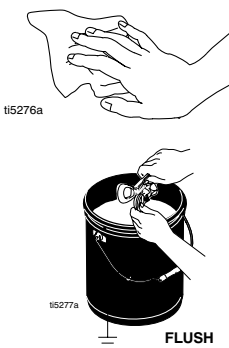
		
<p>14 Close prime valve. Trigger gun into flushing pail to purge fluid from hose. Open prime valve.</p>	<p>15 Install filter into filter bowl. Make sure plastic center tube is tightened securely. Hand tighten filter bowl. Hand tighten gun handle.</p>	<p>16 Clean tip, guard and gasket with a soft bristle brush to prevent part failure due to dried materials. Assemble parts and attach loosely onto gun. Wipe sprayer, hose and gun with a rag soaked in water or mineral spirits.</p>
<p>14 Fermer la vanne d'amorçage. Actionner le pistolet au-dessus du seau de rinçage pour chasser le fluide du flexible. Ouvrir la vanne d'amorçage.</p>	<p>15 Remonter le filtre dans la cloche. Veiller à ce que le tube médian en plastique soit bien serré. Serrer la cloche du filtre à la main. Serrer la poignée du pistolet à la main.</p>	<p>16 Nettoyer la buse et le joint avec un pinceau souple pour empêcher tout dysfonctionnement dû à des dépôts de produit séché. Assembler les pièces et les monter sur le pistolet sans les bloquer. Essuyer le pulvérisateur, le flexible et le pistolet à l'aide d'un chiffon imbibé d'eau ou de white-spirit.</p>
<p>14 Cierre la válvula de cebado. Dispare la pistola en el recipiente de lavado para purgar el fluido de la manguera. Abra la válvula de cebado.</p>	<p>15 Coloque el filtro. Asegúrese de que el tubo central de plástico está firmemente apretado. Instale la tapa del filtro y el filtro. Apriete a mano la tapa del filtro. Apriete a mano la empuñadura de la pistola.</p>	<p>16 Limpie la boquilla, la protección y la junta con un cepillo suave para evitar su deterioro debido a la acumulación de producto seco. Ensamble las piezas y sujételas, sin apretarlas demasiado, en la pistola. Limpie el pulverizador, la manguera y la pistola con un trapo empapado en agua o alcohol mineral.</p>
<p>14 Draai de inspuutkraan dicht. Spuit met het pistool in de spoelbak om het materiaal uit de slang te spoelen. Draai de inspuutkraan open.</p>	<p>15 Installeer het filter in de filterkom. Zorg ervoor dat de middelste kunststof buis goed wordt vastgezet. Draai de filterkom handvast. Draai het handvat van het pistool handvast.</p>	<p>16 Reinig de tip, de houder en de pakking met een zachte borstel om te voorkomen dat het onderdeel defect raakt door opgedroogd materiaal. Zet de onderdelen in elkaar en breng ze losjes op het pistool aan. Veeg het spuitapparaat, de slang en het pistool af met een doek die is gedrenkt in water of wasbenzine.</p>
<p>14 Entlüftungshahn schließen. Pistole in den Spüleimer abziehen, um das Material aus dem Schlauch zu beseitigen. Ansaugventil öffnen.</p>	<p>15 Filter im Filtergehäuse anbringen. Das Plastik-Mittelrohr muss sicher angezogen sein. Filtergehäuse handfest anziehen. Pistolengriff handfest anziehen.</p>	<p>16 Düse, Düsenschutz und Dichtung mit einer weichen Borstenbürste reinigen, um Materialdefekte auf Grund von eingetrockneter Farbe zu vermeiden. Teile zusammenbauen und locker an der Pistole befestigen. Spritzgerät, Schlauch und Pistole mit einem nassen oder in Waschbenzin getauchten Lappen abwischen.</p>

# Troubleshooting

PROBLEM	CAUSE	SOLUTION
Gas engine pulls hard (won't start)	Hydraulic pressure is too high	Turn hydraulic pressure knob counter clockwise to lowest setting
Gas engine does not start	Switch OFF, low oil, no gasoline	Consult engine manual, supplied
Gas engine doesn't work properly	Faulty engine	Consult engine manual, supplied
	Elevation	Refer to Engine Repair Kit. 4.0 hp - 288678 / 5.5 hp - 248943 / 6/5 hp - 248944 / 9.0 hp - 248945
Gas engine operates, but displacement pump doesn't operate	Hydraulic pump valve is OFF	Set hydraulic pump valve ON
	Pressure setting too low	Increase pressure, page 23
	Displacement pump outlet filter (if used) is dirty or clogged	Clean the filter
	Tip or tip filter (if used) is clogged	Remove tip and/or filter and clean
	Hydraulic fluid too low	Shut off sprayer. Add fluid*. See page 19
	Belt worn or broken or off	Replace. See manual 311797
	Hydraulic pump worn or damaged	Bring sprayer to Graco distributor for repair
	Dried paint seized paint pump rod	Service pump. See manual 311845
Displacement pump operates, but output is low on upstroke	Hydraulic motor not shifting	Set pump valve OFF. Turn pressure down. Turn engine OFF. Pry rod up or down until hydraulic motor shifts. Manual 311797
	Piston ball check not seating properly	Service piston ball check. See manual 311845
Displacement pump operates but output is low on downstroke and/or on both strokes	Piston packings worn or damaged	Replace packings. See manual 311845
	Piston packings worn or damaged	Tighten packing nut or replace packings. See manual 311845
	Intake valve ball check not seating properly	Service intake valve ball check. See manual 311845
Paint leaks and runs over side of wetcup	Suction tube air leak	311845
	Loosen wet-cup	Tighten wet-cup enough to stop leakage
Excessive leakage around hydraulic motor piston rod wiper	Throat packings worn or damaged	Replace packings. See manual 311845
	Piston rod seal worn or damaged	Replace these parts. See manual 311797
Fluid delivery is low	Pressure setting too low	Increase pressure, page 23
	Displacement pump outlet filter (if used) is dirty or clogged	Clean filter
	Intake line to pump inlet is not tight	Tighten
	Hydraulic motor is worn or damaged	Bring sprayer to Graco distributor for repair
	Large pressure drop in fluid hose	Use larger diameter or shorter hose
The sprayer overheats	Paint buildup on hydraulic components	Clean
	Oil level is low	Fill with oil. See page 19
Spitting from gun	Air in fluid pump or hose	Check for loose connections on siphon assembly, tighten, then reprime pump
	Loose intake suction	Tighten
	Fluid supply is low or empty	Refill supply container
Excessive hydraulic pump noise	Low hydraulic fluid level	Turn sprayer OFF. Add fluid*. See page 19
Electric motor does not operate	Power switch is not ON	Turn power switch to ON
	Tripped circuit breaker	Check circuit breaker at power source. Reset motor switch
*Check hydraulic fluid level often. Do not allow it to become too low. Use only Graco approved hydraulic fluid, page 19.		

# Guide de dépannage

PROBLÈME	CAUSE	SOLUTION
Le moteur à essence est dur à lancer (ne veut pas démarrer)	La pression hydraulique est trop élevée	Tourner le bouton de réglage de pression hydraulique dans le sens antihoraire jusqu'au point de réglage minimum
Le moteur à essence ne démarre pas	Commutateur sur ARRÊT, niveau d'huile bas, pas d'essence	Consulter le manuel moteur fourni
Le moteur à essence ne fonctionne pas correctement	Moteur défectueux	Consulter le manuel moteur fourni
	Altitude	Voir le kit de rechange moteur. 4,0 hp - 288678 / 5,5 hp - 248943 / 6/5 hp - 248944 / 9,0 hp - 248945
Le moteur à essence marche, mais pas le bas de pompe	La vanne de pompe hydraulique est sur ARRÊT	Mettre la vanne de pompe hydraulique sur MARCHÉ
	Pression réglée trop basse	Augmenter la pression, page 23
	Filtre de sortie de pompe (si existant) est encrassé ou colmaté	Nettoyer le filtre
	La buse ou le filtre de la buse (si existant) est bouché	Démonter la buse et/ou le filtre et les nettoyer
	Niveau de fluide hydraulique trop bas	Arrêter le pulvérisateur. Faire un appoint de produit*. Voir page 19
	Courroie usée ou cassée ou sautée	Remplacer. Voir le manuel 311797
	Pompe hydraulique usée ou endommagée	Porter le pulvérisateur chez le distributeur Graco pour le faire réparer
	Tige de pompe collée par de la peinture séchée	Entretien de la pompe. Voir manuel 311845
	Pas d'inversion du moteur hydraulique	Mettre la vanne de pompe sur ARRÊT. Réduire la pression. ARRÊTER le moteur. Forcer sur la tige pour la déplacer vers le haut ou le bas jusqu'à ce que le moteur hydraulique s'inverse. Manuel 311797
Le bas de pompe fonctionne mais le débit est faible en course montante	La bille du clapet du piston ne ferme pas correctement	Intervenir sur le clapet à bille du piston. Voir manuel 311845
	Joints de piston usés ou endommagés	Remplacer les joints. Voir manuel 311845
Le bas de pompe fonctionne, mais le débit est faible en course descendante et/ou en courses montante et descendante	Joints de piston usés ou endommagés	Resserrer l'écrou de presse-étoupe ou remplacer les joints. Voir le manuel 311845
	Mauvais contact au niveau de la bille de la soupape d'admission	Intervenir sur la soupape d'aspiration à bille. Voir manuel 311845
	Fuite d'air sur le tuyau d'aspiration	
Fuite de peinture et débordement par dessus les bords de la coupelle de presse-étoupe	Desserrer la coupelle de presse-étoupe	Serrer la coupelle de presse-étoupe suffisamment pour arrêter la fuite
	Joints du presse-étoupe usés ou endommagés	Remplacer les joints. Voir manuel 311845
Fuite importante au niveau du racleur de la tige de piston du moteur hydraulique	Joint de la tige du piston usé ou détérioré	Remplacer ces éléments. Se reporter au manuel 311797
Faible débit du produit	Pression réglée trop basse	Augmenter la pression, page 23
	Filtre de sortie de pompe (si existant) est encrassé ou colmaté	Nettoyer le filtre
	Tuyauterie d'arrivée à la pompe pas assez serrée	Serrer
	Moteur hydraulique usé ou endommagé	Porter le pulvérisateur chez le distributeur Graco pour le faire réparer
	Forte chute de pression dans le flexible de produit	Utiliser un flexible de plus grand diamètre ou plus court.
Surchauffe du pulvérisateur	Dépôt de peinture sur des éléments hydrauliques	Propre
	Niveau d'huile trop bas	Ajouter de l'huile. Voir page 19
Le pistolet crépète	Présence d'air dans la pompe ou le flexible produit	Contrôler les branchements de succion, resserrer les raccords, puis réamorcer la pompe
	Branchement d'aspiration desserré	Serrer
	Le niveau de produit est trop bas ou le récipient d'alimentation est vide.	Remplir le réservoir d'alimentation
Pompe hydraulique très bruyante	Bas niveau du fluide hydraulique	ARRÊTER le pulvérisateur. Ajouter du produit*. Voir page 19
Le moteur électrique ne fonctionne pas	Le bouton n'est pas sur MARCHÉ	Mettre le bouton sur MARCHÉ
	Coupe-circuit déclenché	Contrôler le coupe-circuit de l'alimentation électrique. Remettre le bouton de commande moteur en position initiale

\*Contrôler souvent le niveau de fluide hydraulique. Ne pas le laisser descendre trop bas. Utiliser uniquement un fluide hydraulique agréé par Graco, page 19.

## Localización de averías

PROBLEMA	CAUSA	SOLUCIÓN
El motor de gasolina tira con fuerza (no se pone en marcha)	La presión hidráulica es demasiado alta	Gire mando de la presión hidráulica en sentido antihorario hasta el ajuste más bajo
El motor de gasolina no se pone en marcha	Interruptor en posición OFF, nivel de aceite bajo, no hay gasolina	Consulte el manual del motor, suministrado
El motor de gasolina no funciona correctamente	Motor defectuoso	Consulte el manual del motor, suministrado
	Elevación	Consulte el kit de reparación del motor. 4,0 CV - 288678 / 5,5 CV - 248943 / 6/5 CV - 248944 / 9,0 CV - 248945
El motor de gasolina funciona, pero la base de bomba no	La válvula de la bomba hidráulica está apagada	Encienda la válvula de la bomba hidráulica
	Ajuste de presión demasiado bajo	Aumente la presión, página 23
	El filtro de salida de la base de bomba (si se utiliza) está sucio u obstruido	Limpie el filtro
	La boquilla o el filtro de la boquilla (si se utiliza) están obstruidos	Retire la boquilla y/o el filtro y límpielos
	Nivel del líquido hidráulico demasiado bajo	Apague el pulverizador. Añada líquido*. Vea la página 19
	Correa desgastada o rota	Reemplace. Vea el manual 311797
	La bomba hidráulica está desgastada o dañada	Lleve el pulverizador a un distribuidor Graco
	Varilla de la bomba agarrotada debido a pintura seca	Realice el servicio de la bomba. Vea el manual 311845
	El motor hidráulico no alterna	Cierre la válvula de la bomba (OFF). Baje la presión. Apague el motor (OFF). Mueva hacia arriba y hacia abajo la varilla hasta que el motor hidráulico comience a alternar. Manual 311797
La base de bomba funciona, pero el caudal es bajo en su recorrido ascendente	La válvula de retención del pistón no se asienta correctamente	Efectúe el servicio de la bola de retención del pistón. Vea el manual 311845
	Empaquetaduras del pistón desgastadas o dañadas	Reemplace las empaquetaduras. Vea el manual 311845
La base de bomba funciona pero el caudal es bajo en el recorrido descendente y/o en ambos recorridos	Empaquetaduras del pistón desgastadas o dañadas	Apriete la tuerca prensaestopas o reemplace las empaquetaduras. Vea el manual 311845
	La válvula de retención de la válvula de admisión no se asienta correctamente	Efectúe el servicio de la bola de retención de la válvula de admisión. Vea el manual 311845
	Fugas de aire en el tubo de aspiración	
Fugas de pintura que rebosan por la tuerca prensaestopas	Afloje la copela húmeda	Apriete la copela húmeda lo suficiente para evitar que se produzcan fugas
	Empaquetaduras del cuello desgastadas o dañadas	Reemplace las empaquetaduras. Vea el manual 311845
Fugas excesivas alrededor del eje del pistón del motor hidráulico	Junta del eje del pistón desgastada o dañada	Reemplace estas piezas. Vea el manual 311797
Bajo suministro de fluido	Ajuste de presión demasiado bajo	Aumente la presión, página 23
	El filtro de salida de la base de bomba (si se utiliza) está sucio u obstruido	Limpie el filtro
	La línea de aspiración a la entrada de la bomba no está apretada	Apriete
	El motor hidráulico está desgastado o dañado	Lleve el pulverizador a un distribuidor Graco
	Caída de presión considerable en la manguera de fluido	Utilice una manguera más corta o de mayor diámetro
El pulverizador se calienta excesivamente	Acumulaciones de pintura en los componentes hidráulicos	Limpiar
	Nivel de aceite bajo	Llene con aceite. Vea la página 19
Pulverizado intermitente a la salida de pistola	Aire en la bomba de fluido o la manguera	Compruebe si hay conexiones flojas en el conjunto de aspiración, apriételas y vuelva a cebar la bomba
	Aspiración de la admisión floja	Apriete
	El nivel del depósito de alimentación de producto está bajo o el depósito está vacío	Vuelva a llenar el recipiente de suministro
Ruido excesivo de la bomba hidráulica	Bajo nivel de líquido hidráulico	Apague el pulverizador. Añada fluido*. Vea la página 19
El motor eléctrico no funciona	El interruptor de potencia no está en posición ON	Coloque el interruptor de potencia en posición ON
	Disyuntor disparado	Inspeccione el disyuntor en la fuente de alimentación. Reponga a cero el interruptor del motor

\*Compruebe a menudo el nivel de aceite hidráulico. No permita que baje demasiado. Utilice únicamente aceite hidráulico Graco, página 19.



# Storingen opsporen en verhelpen

PROBLEEM	OORZAAK	OPLOSSING
De benzinemotor trekt moeilijk (start niet)	De hydraulische druk is te hoog	Draai de knop voor de hydraulische druk linksom op de laagste stand
Benzinemotor start niet	De schakelaar staat op OFF, oliepeil is laag, geen benzine	Raadpleeg de bijgeleverde handleiding van de benzinemotor
De benzinemotor werkt niet goed	Defecte motor	Raadpleeg de bijgeleverde handleiding van de benzinemotor
	Verhoging	Zie de motorherstelset. 4,0 pk - 288678 / 5,5 pk - 248943 / 6,5 pk - 248944 / 9,0 pk - 248945
De benzinemotor werkt wel, maar de verdringerpomp werkt niet	De kraan van de hydraulische pomp staat op OFF	Zet de kraan van de hydraulische pomp op ON
	Druk is te laag ingesteld	Verhoog de druk, zie blz. 23
	Het uitlaatfilter van de verdringerpomp (indien gebruikt) is vuil of verstopt	Reinig het filter
	De tip of het tipfilter (indien gebruikt) is verstopt	Verwijder de tip en/of het filter en reinig het
	Te weinig hydraulische vloeistof	Schakel het spuittoestel uit en vul vloeistof* bij. Zie blz. 19
	Riem versleten, kapot of eraf	Vervangen. Zie handleiding 311797
	De hydraulische pomp is versleten of beschadigd	Breng het toestel naar de Graco-leverancier ter reparatie
	De stang van verdringerpomp zit vast door opgedroogde verf	Geef de pomp een onderhoudsbeurt. Zie handleiding 311845
	De hydraulische motor komt niet los	Zet de pompkraan op OFF. Draai de druk omlaag. Schakel de motor UIT. Wrik de stang omhoog of omlaag tot de hydraulische motor loskomt. Handleiding 311797
De verdringerpomp werkt, maar er is weinig opbrengst bij opgaande slag	De keerklep van de zuiger zit niet goed	Voer onderhoud uit aan de kogelklep van de zuiger. Zie handleiding 311845
	Zuigerpakkingen versleten of beschadigd	Vervang de pakkingen. Zie handleiding 311845
De onderpomp werkt, maar de uitvoer is laag bij de neergaande slag en/of beide slagen	Zuigerpakkingen versleten of beschadigd	Draai de pakkingmoer vast of vervang de pakkingen. Zie handleiding 311845
	Keerklep van de inlaat zit niet goed	Geef de kogelkeerklep een onderhoudsbeurt. Zie handleiding 311845
	Luchtlek in de aanzuigbuis	
Er lekt verf; de verf loopt langs de zijkant van het oliereservoir	Draai het oliereservoir los	Draai het oliereservoir voldoende aan op de lekkage te stoppen
	Halspakkingen versleten of beschadigd	Vervang de pakkingen. Zie handleiding 311845
Veel lekkage rond de zuigerstangnok van de hydraulische motor	De dichting van de zuigerstang is versleten of beschadigd	Vervang deze onderdelen. Zie handleiding 311797
Geringe materiaalaanvoer	Druk is te laag ingesteld	Verhoog de druk, zie blz. 23
	Het uitlaatfilter van de verdringerpomp (indien gebruikt) is vuil of verstopt	Reinig het filter
	De ingaande leiding naar de pompinlaat zit los	Vastdraaien
	De hydraulische motor is versleten of beschadigd	Breng het toestel naar de Graco-leverancier ter reparatie
	Grote drukval in de materiaalslang	Gebruik een slang met grotere diameter of een kortere slang
Het spuittoestel raakt oververhit	Verf op de hydraulische onderdelen	Reinigen
	Het oliepeil is laag	Vullen met olie. Zie blz. 19
Verf komt sputterend uit pistool	Lucht in vloeistofpomp of -slang	Kijk of er verbindingen los zitten bij het aanzuig-systeem, draai ze aan en vul dan de pomp opnieuw
	Losse inlaat aanzuigbuis	Vastdraaien
	Geringe of geen materiaalaanvoer	Vul de materiaalhouder voor de toevoer bij
Zeer luidruchtige hydraulische pomp	Laag peil van de hydraulische vloeistof	Zet het spuittoestel UIT. Vul vloeistof* bij. Zie blz. 19
De elektromotor werkt niet	De hoofdschakelaar staat niet op ON	Draai de hoofdschakelaar op ON
	Stroomonderbreker geactiveerd	Controleer de stroomonderbreker bij de stroombron. Reset de motorschakelaar

\*Controleer het peil van de hydraulische vloeistof vaak. Voorkom dat het te laag wordt. Gebruik alleen door Graco goedgekeurde hydraulische vloeistof, zie blz.19.

# Fehlersuche

PROBLEM	URSACHE	LÖSUNG
Benzinmotor lässt sich nicht starten	Der Hydraulikdruck ist zu hoch	Hydraulikdruck-Einstellknopf gegen den Uhrzeigersinn zur niedrigsten Einstellung drehen
Benzinmotor lässt sich nicht starten	Schalter steht auf OFF, kein Öl, kein Benzin	Bedienungsanleitung für den Motor lesen
Benzinmotor funktioniert nicht richtig	Defekter Motor	Bedienungsanleitung für den Motor lesen
	Höhe	Siehe Motorreparatursatz. 4,0 PS - 288678 / 5,5 PS - 248943 / 6/5 PS - 248944 / 9,0 PS - 248945
Benzinmotor arbeitet, nicht aber die Unterpumpe	Hydraulikpumpenventil steht auf OFF	Hydraulikpumpenventil auf ON stellen
	Die Druckeinstellung ist zu niedrig	Druck erhöhen; siehe Seite 23
	Auslassfilter (falls vorhanden) der Unterpumpe ist verschmutzt oder verstopft	Filter reinigen
	Düse oder Düsenfilter (falls vorhanden) verstopft	Düse und/oder Filter entfernen und reinigen
	Pegelstand des Hydrauliköls zu niedrig	Spritzgerät ausschalten. Hydrauliköl nachfüllen*. Siehe Seite 19.
	Riemen verschlissen, gerissen oder gelöst	Auswechseln. Siehe Betriebsanleitung 311797
	Hydraulikpumpe verschlissen oder beschädigt	Spritzgerät vom Graco-Händler reparieren lassen
	Angetrocknetes Spritzmaterial blockiert die Unterpumpenstange	Pumpe warten. Siehe Betriebsanleitung 311845
	Hydraulikmotor bewegt sich nicht	Pumpenventil auf OFF stellen. Druck verringern. Motor ausschalten. Stange nach oben oder unten drücken, bis sich der Hydraulikmotor bewegt. Siehe Betriebsanleitung 311797
Unterpumpe arbeitet, doch Fördermenge bei Aufwärtshub zu gering	Die Kolbenventilkugel sitzt nicht richtig.	Kolbenventil warten. Siehe Betriebsanleitung 311845
	Die Kolbenpackungen sind verschlissen oder beschädigt	Packungen auswechseln. Siehe Betriebsanleitung 311845
Unterpumpe arbeitet, doch die Fördermenge ist beim Abwärtshub und/oder bei beiden Hübten zu gering	Die Kolbenpackungen sind verschlissen oder beschädigt	Packungsmutter festziehen oder Packungen auswechseln. Siehe Betriebsanleitung 311845
	Die Einlassventilkugel sitzt nicht richtig	Ansaugventil warten. Siehe Betriebsanleitung 311845
	Luft tritt aus dem Saugrohr aus	
Farbe tritt aus und läuft über die Ölerfassenseite	Ölertasse lösen	Ölertasse gerade fest genug anziehen, um Leckagen zu stoppen
	Die Halspackungen sind verschlissen oder beschädigt	Packungen auswechseln. Siehe Betriebsanleitung 311845
Zu starker Materialaustritt am Abstreifring der Kolbenstange des Hydraulikmotors	Kolbenstangendichtung verschlissen oder beschädigt	Diese Teile auswechseln. Siehe Betriebsanleitung 311797
Geringer Materialausstoß	Die Druckeinstellung ist zu niedrig	Druck erhöhen; siehe Seite 23
	Auslassfilter (falls vorhanden) der Unterpumpe ist verschmutzt oder verstopft	Filter reinigen
	Die Ansaugleitung ist nicht fest genug am Pumpeneinlass angeschlossen	Festziehen
	Hydraulikmotor ist verschlissen oder beschädigt	Spritzgerät vom Graco-Händler reparieren lassen
	Großer Druckabfall im Materialschlauch	Schlauch mit größerem Durchmesser oder kürzeren Schlauch verwenden
Das Spritzgerät überhitzt	Farbe hat sich an den Hydraulikteilen angesammelt	Reinigen
	Ölstand zu tief	Öl nachfüllen. Siehe Seite 19
Material tritt spuckend aus der Pistole aus	Luft in Materialpumpe oder Schlauch	Überprüfen, ob die Anschlüsse an der Ansauggruppe locker sind. Festziehen, dann Pumpe entlüften
	Ansaugverbindung locker	Festziehen
	Materialbehälter fast oder ganz leer	Materialbehälter auffüllen
Hydraulikpumpe läuft zu laut	Hydraulikflüssigkeitspegel zu niedrig	Spritzgerät ausschalten. Flüssigkeit nachfüllen*. Siehe Seite 19
Elektromotor läuft nicht	Motor nicht eingeschaltet	Motor einschalten
	Schutzschalter ausgelöst	Schutzschalter an der Stromquelle kontrollieren. Motorschalter zurücksetzen

\*Hydraulikölstand häufig überprüfen. Der Hydraulikölstand darf niemals zu stark absinken. Nur von Graco zugelassenes Hydrauliköl verwenden; siehe Seite 19.

# Notes / Remarques / Notas / Aantekeningen / Notizen

# Warranty / Garantie / Garantía / Garantie / Garantie

Graco warrants all equipment referenced in this document which is manufactured by Graco and bearing its name to be free from defects in material and workmanship on the date of sale to the original purchaser for use. With the exception of any special, extended, or limited warranty published by Graco, Graco will, for a period of twelve months from the date of sale, repair or replace any part of the equipment determined by Graco to be defective. This warranty applies only when the equipment is installed, operated and maintained in accordance with Graco's written recommendations.

This warranty does not cover, and Graco shall not be liable for general wear and tear, or any malfunction, damage or wear caused by faulty installation, misapplication, abrasion, corrosion, inadequate or improper maintenance, negligence, accident, tampering, or substitution of non-Graco component parts. Nor shall Graco be liable for malfunction, damage or wear caused by the incompatibility of Graco equipment with structures, accessories, equipment or materials not supplied by Graco, or the improper design, manufacture, installation, operation or maintenance of structures, accessories, equipment or materials not supplied by Graco.

This warranty is conditioned upon the prepaid return of the equipment claimed to be defective to an authorized Graco distributor for verification of the claimed defect. If the claimed defect is verified, Graco will repair or replace free of charge any defective parts. The equipment will be returned to the original purchaser transportation prepaid. If inspection of the equipment does not disclose any defect in material or workmanship, repairs will be made at a reasonable charge, which charges may include the costs of parts, labor, and transportation.

**THIS WARRANTY IS EXCLUSIVE, AND IS IN LIEU OF ANY OTHER WARRANTIES, EXPRESS OR IMPLIED, INCLUDING BUT NOT LIMITED TO WARRANTY OF MERCHANTABILITY OR WARRANTY OF FITNESS FOR A PARTICULAR PURPOSE.**

Graco's sole obligation and buyer's sole remedy for any breach of warranty shall be as set forth above. The buyer agrees that no other remedy (including, but not limited to, incidental or consequential damages for lost profits, lost sales, injury to person or property, or any other incidental or consequential loss) shall be available. Any action for breach of warranty must be brought within two (2) years of the date of sale.

**GRACO MAKES NO WARRANTY, AND DISCLAIMS ALL IMPLIED WARRANTIES OF MERCHANTABILITY AND FITNESS FOR A PARTICULAR PURPOSE, IN CONNECTION WITH ACCESSORIES, EQUIPMENT, MATERIALS OR COMPONENTS SOLD BUT NOT MANUFACTURED BY GRACO.** These items sold, but not manufactured by Graco (such as electric motors, switches, hose, etc.), are subject to the warranty, if any, of their manufacturer. Graco will provide purchaser with reasonable assistance in making any claim for breach of these warranties.

In no event will Graco be liable for indirect, incidental, special or consequential damages resulting from Graco supplying equipment hereunder, or the furnishing, performance, or use of any products or other goods sold hereto, whether due to a breach of contract, breach of warranty, the negligence of Graco, or otherwise.

## **ADDITIONAL WARRANTY COVERAGE**

Graco does provide extended warranty and wear warranty for products described in the "Graco Contractor Equipment Warranty Program".

### **FOR GRACO CANADA CUSTOMERS**

The Parties acknowledge that they have required that the present document, as well as all documents, notices and legal proceedings entered into, given or instituted pursuant hereto or relating directly or indirectly hereto, be drawn up in English. Les parties reconnaissent avoir convenu que la rédaction du présente document sera en Anglais, ainsi que tous documents, avis et procédures judiciaires exécutés, donnés ou intentés, à la suite de ou en rapport, directement ou indirectement, avec les procédures concernées.

### **POUR LES CLIENTS DE GRACO PARLANT FRANCAIS**

Les parties reconnaissent avoir convenu que la rédaction du présent document ainsi que de tous les documents, avis et procédures judiciaires exécutés, donnés ou intentés à la suite de ou en rapport, directement ou indirectement, avec les procédures concernées, sera en anglais.

### **PARA LOS CLIENTES DE GRACO QUE HABLAN ESPAÑOL**

Las partes reconocen haber convenido que el presente documento, así como todos los documentos, notificaciones y procedimientos judiciales emprendidos, presentados o establecidos que tengan que ver con estas garantías directa o indirectamente, estarán redactados en inglés.

### **VOOR GRACO-KLANTEN IN NEDERLAND**

De partijen zijn zich ervan bewust dat zij hebben geëist dat het onderhavige document, evenals alle documenten, berichtgevingen en wettelijke procedures die worden aangegaan, overhandigd of in gang gezet hetzij als gevolg van hetzij rechtstreeks hetzij indirect in relatie tot het onderhavige worden opgesteld in de Engelse taal.

### **FÜR GRACO-KUNDEN IN DEUTSCHLAND/ÖSTERREICH/SCHWEIZ**

Die Parteien bestätigen hiermit die festgelegte Vereinbarung, daß das vorliegende Dokument sowie alle anderen Dokumente, Mitteilungen und Gerichtsverfahren, die im Zusammenhang damit erstellt, verteilt oder eingeleitet werden, oder sich direkt oder indirekt darauf beziehen, in englischer Sprache verfaßt sein sollen.

*TO PLACE AN ORDER*, contact your Graco distributor, or call **1-800-690-2894** to identify the nearest distributor.

All written and visual data contained in this document reflects the latest product information available at the time of publication. Graco reserves the right to make changes at any time without notice.

MM 311791

**Sales Offices:** Minneapolis

**International Offices:** Belgium, Korea, Hong Kong, Japan

**GRACO INC. P.O. BOX 1441 MINNEAPOLIS, MN 55440-1441**

[www.graco.com](http://www.graco.com)

December 2006